

「住みなれた町、住みなれた家で家族と一緒に暮らしたい」——そんな願いを応援します。

ケアレンタル



「住みなれた町、住みなれた家で家族と一緒に」

福祉用具レンタルの流れとチェックポイント

介護保険は利用者が事業者を選択して介護サービスを利用するしくみです。
必要な情報を集めて、より良い介護サービス提供事業者を選びましょう。



1 お問い合わせ・ご相談

- 気軽に話せて、安心できる専門スタッフが対応している
- 利用者および家族に関する秘密や個人情報がかちんと保持されている

2 福祉用具の選定

- 利用者の身体状況・生活環境に応じて福祉用具を選定している
- レンタルサービスの仕組みをわかりやすく説明してくれる
- 利用者や家族の意見を尊重し、適切なサービスを提供している

3 お届け・ご説明

- 履歴管理のもとに消毒・整備された、安全な福祉用具を提供している
- 福祉用具の適切な使用方法を、わかりやすく説明してくれる
- 利用者に合わせて、福祉用具を調整している

整備センター概要

最新設備での消毒作業で徹底衛生管理、

入庫



引き取り



入庫



一時保管

洗浄



車輪専用の洗浄機



車いす洗浄機



高温高圧洗浄機



すき間の汚れも綺麗に



丁寧にマットレスを下処理



マットレス洗浄機

乾燥



乾燥室で水分を除去



乾燥室内は摂氏50度



マットレス消毒乾燥機

暮らししたい」——そんな願いを応援します。

レンタル料金 について

- レンタルは最低1ヶ月からの契約となります。
- 次の場合はレンタル料金とは別途に、料金を申し受ける場合があります。
 - ① 搬入・搬出の際、特別な作業や措置が必要な場合。または長時間の待機や出戻りの場合。
 - ② 故意または間違った使い方による故障の場合。
 - ③ 契約期間中にお客様の都合(転居など)により、レンタル商品の移動を行う場合。

4 ご契約

- 契約内容や重要事項を、丁寧にわかりやすく説明してくれる
- レンタル料金が明確でわかりやすい
- 故障など緊急時の対応が迅速である

5 アフターサービス

- 福祉用具の納品後も電話や訪問などで利用状況の確認がある
- 苦情や相談・意見を受け入れる窓口を明確にしている

6 ご解約・お引き取り

- 引き取り日の相談に乗って、迅速に対応してくれる

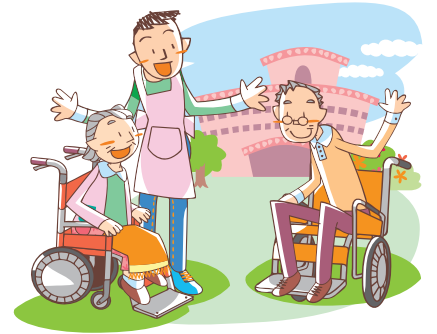

万全な整備でいつでも安心をお届けします。

消毒



オゾン室で殺菌



オゾン室内殺菌装置



摂氏90度で消毒

整備・点検



細部までしっかり点検



専門スタッフによるメンテナンス



検針機で異物をチェック

梱包



商品ははていねいに密封



外部と遮断された清潔庫で梱包



QRコードによる履歴管理

清潔庫



保管庫



次の出荷まで大切に保管



整備センター

目次

電動ベッド付属品

床ずれ防止用具、体位変換機

車いす、電動車いす

車いす付属品

スロープ

歩行器杖

手すり

移動用リフト、徘徊感知機器

介護保険とレンタルのしくみ

特殊寝台

4~12ページ

- 電動ベッド



サービスコード 171003 特別地域 178003

特殊寝台付属品

7~12・15ページ

- マットレス
- サイドレール
- テーブルなど

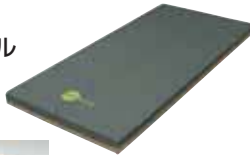

サービスコード 171004 特別地域 178004

床ずれ防止用具

16~20ページ

- 静止型体圧分散マットレス
- エアマット



サービスコード 171005 特別地域 178005

体位変換器

20ページ

- クッション・パッドなどで体位を変換させます。



サービスコード 171006 特別地域 178006

車いす

21~29ページ

- 自走型
- 介助型
- 電動車いすなど



サービスコード 171001 特別地域 178001

車いす付属品

30~33ページ

- 車いす用クッション



サービスコード 171002 特別地域 178002

スロープ

34ページ

- 2折式
- スライド式など

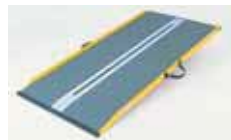

サービスコード 171008 特別地域 178008

歩行器

35~39ページ

- 固定型
- 肘支持型
- 歩行車など



サービスコード 171009 特別地域 178009

歩行補助つえ

35・36ページ

- 四点杖
- 松葉杖
- ロフトランドクラッチなど



サービスコード 171010 特別地域 178010

手すり

40~43ページ

- 据置タイプ
- つっぱりタイプ



サービスコード 171007 特別地域 178007

移動用リフト

44~45ページ

- 座椅子タイプ
- 段差解消リフト
- 浴槽用リフトなど



サービスコード 171012 特別地域 178012

徘徊感知機器

46ページ

- 徘徊をセンサーで感知して、お知らせします。



サービスコード 171011 特別地域 178011

身体状況や利用環境に応じて電動ベッドを選びましょう。

低
高
 要介護度

1 モーター

介助なしで一人で
なんとか離床できる方



- 高さ調整ができます。
- 背上げができます。
- 背膝連動または膝単独で動作するものもあります。

立ちあがりを楽しみたい

自立促進
立ちあがり
ベッド

11 ページ



プラッツ
1モーター

12 ページ



ベーシックベッド
ハイロー1モーター

別紙参照

起きあがりを楽しみたい

自立促進
起きあがり
ベッド

11 ページ



プラッツ
1+1モーター

12 ページ



ベーシックベッド
背膝連動1モーター

別紙参照

2 モーター

立ちあがり・起きあがりに
介助が必要な時がある方



- 背上げ・高さ調整ができます。
- 切り替えて背膝連動にすることもできます。

楽匠
2モーター

8 ページ



キューマ
アウラ
2モーター

10 ページ



ケプロコア
820R

別紙参照

アウラ21
ベッド

7 ページ



ケプロコア
830

10 ページ



3 モーター

常に介助が必要な方



- 背上げ・膝上げ・高さ調整が個別にできます。

楽匠
らくらく
3モーター

5 ページ



ケプロコア
883R

9 ページ



アウラ21
ベッド

7 ページ



ケプロコア
830

10 ページ



ベッドを設置する際の注意点

- 利用される方がベッドの左右どちら側から乗り降りしやすいですか？
- 介助をするためのスペースは確保できていますか？
- ドアや家具の引き出しの開閉に、支障はないですか？
- 2モーター・3モーターのベッドの高さを操作する際、垂直昇降しないので、頭側・足側に10cm以上のスペースを確保していますか？
- 冷暖房器による冷気や暖気がベッドに直接当たらないようにしていますか？
- コンセントの位置を確認していますか？

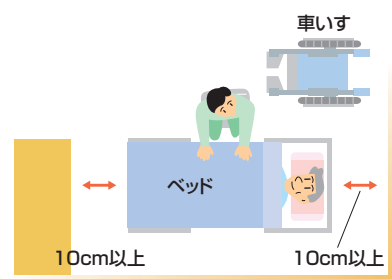

電動ベッド(特殊寝台)



パラマウントベッド

木調ダーク

楽匠 2モーター

木調(ダーク・ライト) ツートン(ダーク・ライト)



ベッド本体
月額レンタル料 (001)
円

楽匠 3モーターらくらくモーション

木調(ダーク・ライト) ツートン(ダーク・ライト)



ベッド本体
月額レンタル料 (002)
円

インテリア性も重視した高級感のあるベッドです。
低床25cmでかかともしっかり着きます。

らくらくモーションにより
ボタンひとつで理想的な背上げができます。

本体
共通仕様

重量(2モーター・木調・レギュラー)約86.5kg
(3モーター・らくらく・木調・レギュラー)約87.5kg

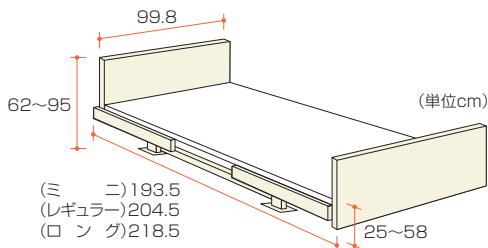

「楽匠」専用オプション ※その他のオプション類は7ページをご覧ください。



延長フレーム (ロングサイズ)

レギュラーのベッドを足側に14cm延長できます。
※ロングサイズには、キャスターの取り付けはできません。

月額レンタル料 (003)
円



サイドサポート ブラウン(1本)

KA-038B ボトム追従式・頭側用
KA-037B 差し込み式・頭側、足側共用

月額レンタル料 (004)
円



キャスター (4個セット) KQ-39

4輪すべてにストッパー付き

月額レンタル料 (005)
円

TAISコード/
(KA-038B)00170-000354
(KA-037B)00170-000352

TAISコード/
00170-000395

パラマウントベッド



木調ライト

楽匠はモーター・床長・色を自由に選べます。(床幅は91cmです)

モーター数

2

モーター

3

モーター
らくらく

床の長さ

ミニ●180cm
身長150cm前後の方

レギュラー●191cm
身長175cm未満の方

ロング●205cm
身長175cm以上の方

色

●木調ダーク



●ツートンダーク



●木調ライト



●ツートンライト



TAISコード

商品名	サイズ	TAISコード
楽匠 2モーター 木調	ミニレギュラー	00170-000343
// // ツートン	//	// -000344
// // 木調	ロング	// -000347
// // ツートン	//	// -000348

商品名	サイズ	TAISコード
楽匠 らくらく 木調	ミニレギュラー	00170-000327
// // ツートン	//	// -000328
// // 木調	ロング	// -000331
// // ツートン	//	// -000332

電動ベッド(特殊寝台)



パラマウントベッド

アウラ21 KQ-933(床幅91cm) KQ-903(床幅83cm)



サイドレールや介助バーの位置を自由に調整できます。
膝上げの際、足元の高さを2段階に調節できます。

TAISコード/(KQ-933)00170-000157
(KQ-903)00170-000158

ベッド本体
月額レンタル料 (006)

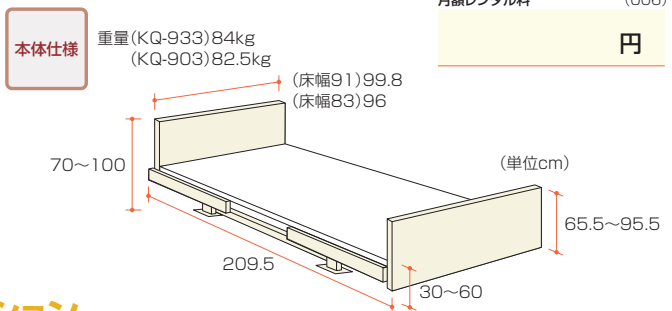

「楽匠」「アウラ21」「キューマアウラ」共通オプション

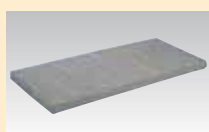

パラケアマットレス
KE-601Q
幅91×長さ191×高さ8.5cm
KE-603Q
幅83×長さ191×高さ8.5cm

TAISコード/
(KE-601Q)00170-000036
(KE-603Q)00170-000037

月額レンタル料 (008)
円



サイドレール
KQ-16
長さ91×高さ37cm
(ボトム面から)

TAISコード/00170-000068

月額レンタル料 (011)
円



サイドレール
KS-160Q
長さ96.4×高さ37cm
(ボトム面から)

TAISコード/00170-000368

月額レンタル料 (014)
円



プレグラーマットレス
KE-551Q・KE-5511Q
幅91×長さ191(180)×高さ8cm
KE-553Q・KE-5531Q
幅83×長さ191(180)×高さ8cm

TAISコード/
(KE-551Q)00170-000159
(KE-5511Q)00170-000286
(KE-553Q)00170-000142
(KE-5531Q)00170-000285

月額レンタル料 (009)
円



サイドレール短
KA-19
長さ67×高さ37cm
(ボトム面から)

TAISコード/00170-000070

月額レンタル料 (012)
円



サイドレール短
KS-190
長さ82.7×高さ37cm
(ボトム面から)

TAISコード/00170-000366

月額レンタル料 (015)
円

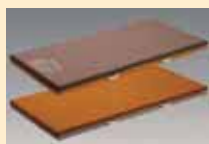

エバーフィットマットレス
KE-521Q・KE-5211Q
幅91×長さ191(180)×高さ10cm
KE-523Q
幅83×長さ191×高さ10cm

TAISコード/
(KE-521Q)00170-000389
(KE-5211Q)00170-000396
(KE-523Q)00170-000390

月額レンタル料 (010)
円



樹脂サイドレール
KA-015
長さ91×高さ37cm
KA-018
長さ91×高さ43cm
(ボトム面から)

TAISコード/
(KA-015)00170-000172
(KA-018)00170-000173

月額レンタル料 (013)
円



イージーグライド
(L)75×33cm
(M)60×33cm
耐荷重135kg
安全に快適に移乗できます!

TAISコード/
(共通)00245-000134

月額レンタル料 (016)
円

パラマウントベッド



キューマアウラ KQ-602(レギュラー) KQ-6021(ミニ)

2 モーター
 背上げ 背膝運動
 高さ調節
 83cm幅 ミニ レギュラー

スリムな83cm幅。背上げの時の身体のスレを優しく軽減するキューマラインボトムを採用しています。

TAISコード/(KQ-602)00170-000026
 (KQ-6021)00170-000287

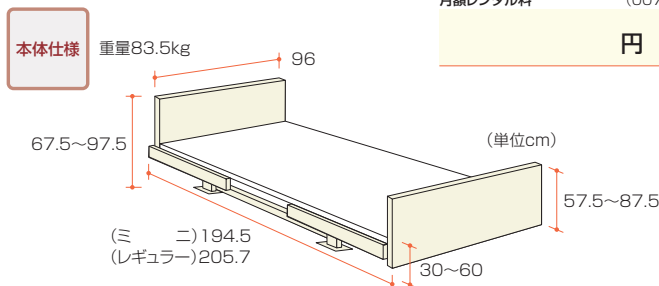

※サイドレールや手すりのすき間に、頭や手足をはさまれないよう、十分注意してご使用ください。



スイングアーム介助バー

KA-095A 長さ93×高さ37cm
 KS-096 長さ110×高さ39cm(ボトム面から)

※写真はKA-095Aです。 月額レンタル料 (017)
 TAISコード/
 (KA-095A)00170-000381
 (KS-096)00170-000490
 円



立てるんバー/アシストバー

KQ-91 高さ128cm
 KQ-82 高さ164cm

※写真はKQ-91です。 月額レンタル料 (018)
 TAISコード/
 (KQ-91)00170-000226
 (KQ-82)00170-000171
 円



アジャストテーブル

KQ-090 幅32×長さ70~101cm

月額レンタル料 (019)
 円

TAISコード/00170-000188



サイドテーブル

KF-193 幅40×長さ90.7×高さ63.5~92.5cm

月額レンタル料 (020)
 円

TAISコード/00170-000234



介護テーブル

KQ-550 KF-840 幅76×奥行59(テーブル面49)×高さ55~80cm

※写真はKQ-550です。 月額レンタル料 (021)
 円

TAISコード/
 (KQ-550)00170-000120
 (KF-840)00170-000489



オーバーベッドテーブル

KF-813 幅121×奥行40×高さ63~95.5cm、脚部内寸111.2cm

月額レンタル料 (022)
 円

TAISコード/00170-000387



木調ボード

アウラ21用
 TAISコード/00170-000156
 キューマアウラ用
 TAISコード/00170-000133

月額レンタル料 (023)
 円



キャスター(4個セット)
 KQ-029(楽匠・アウラ21用)
 KQ-025(キューマアウラ用)
 2個にストッパー付き

※写真はKQ-029です。 月額レンタル料 (024)
 円

TAISコード/
 (KQ-029)00170-000189
 (KQ-025)00170-000108

電動ベッド(特殊寝台)



シーホネンス

ケプロコア883R



長時間の座位も快適に過ごせるベッドです。
脚部がお尻の高さより下がります。

TAISコード/ショート)00167-000021
(レギュラー)00167-000021
(ロング)00167-000057

「ケプロコア883R」 専用オプション

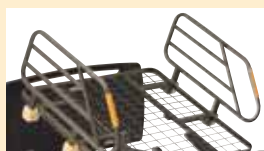

**動作支援
サイドレール
K-122**
長さ72×
高さ36cm
(ボトム面から)

月額レンタル料 (026)

円

TAISコード/
00167-000026



**動作支援
サイドレール短
K-123**
長さ55×
高さ33cm
(ボトム面から)

月額レンタル料 (027)

円

TAISコード/
00167-000083



**動作支援
介助バー
K-31**
長さ33×
高さ37cm
(ボトム面から)

※K-122と同時使用は
できません。 月額レンタル料 (028)

円

TAISコード/
00167-000079

腹圧を軽減して誤嚥を防ぎ
安全な食事のお手伝い。



ボトム一体型サイドレールの採用に
より転落や挟み込を未然に防ぎます。



ベッド本体
月額レンタル料 (025)

円

本体仕様 重量(レギュラー)75.5kg

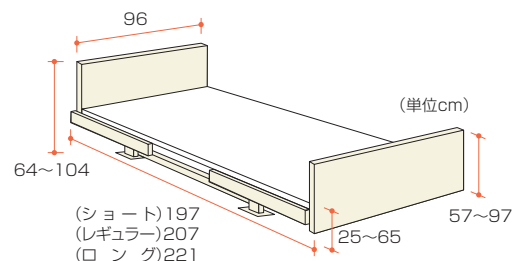

「ケプロコア」オプション



**サイドテーブル
KF-193**
幅40×長さ90.7×
高さ63.5~92.5cm

月額レンタル料 (031)

円

TAISコード/
00170-000234



**オーバー
テーブル
K-135**
幅30×長さ98cm
※ケプロコア820・
830専用です。

月額レンタル料 (033)

円

TAISコード/
00167-000013



**オーバーベッドテーブル
KF-813**
幅121×奥行40×
高さ63~95.5cm、
脚部内寸111.2cm

月額レンタル料 (032)

円

TAISコード/
00170-000387

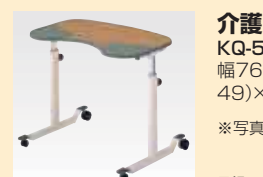

**介護テーブル
KQ-550 KF-840**
幅76×奥行59(テーブル面
49)×高さ55~80cm
※写真はKQ-550です。

月額レンタル料 (034)

円

TAISコード/
(KQ-550)00170-000120
(KF-840)00170-000489

シーホネンス



ケプロコア820R



通気性抜群のメッシュボトムで衛生面に配慮。

TAISコード/（ショート）00167-000003
（レギュラー）00167-000003
（ロング）00167-000033

ベッド本体
月額レンタル料 (029)
円

ケプロコア830



正しい座位姿勢がとりやすい快適ベッドです。

TAISコード/（ショート）00167-000004
（レギュラー）00167-000004
（ロング）00167-000038

ベッド本体
月額レンタル料 (030)
円

本体
共通仕様

重量(820R)66kg
(830)67.5kg

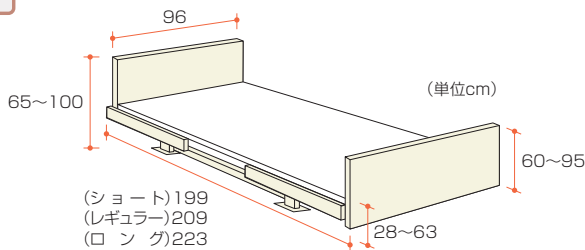

ケプロコア820R・830共通

大腿部をしっかり支える
距離だから
正常な座り姿勢を
保てます。

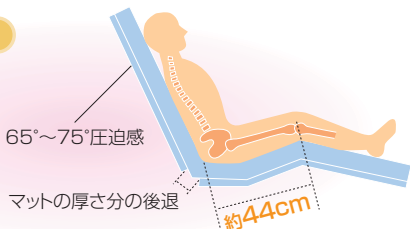

※サイドレールや手すりのすき間に、頭や手足をはさまれないよう、十分注意してご使用ください。



**ダブル
ウェーブ
マットレス**
MB-2500L

（レギュラー）（ショート）幅90×長さ191（181）×厚さ8cm
（ロング）幅90×長さ205×厚さ8cm
月額レンタル料 (035)
TAISコード/
（ショート）00167-000062
（レギュラー）00167-000002
（ロング）00167-000063
円



サイドレール
K-121
長さ85×高さ38cm
（ボトム面から）

月額レンタル料 (037)
円

TAISコード/
00167-000012



**回転式アーム
介助バー**
K-25N
長さ107×
高さ37.5cm
（ボトム面から）

月額レンタル料 (039)
円

TAISコード/
00167-000011



キャスター（4個セット）
K-125
2個にストッパー付

月額レンタル料 (036)
円

TAISコード/
00167-000010



サイドレール短
K-120
長さ56×高さ38cm
（ボトム面から）

月額レンタル料 (038)
円

TAISコード/
00167-000025



木調ボードタイプ
ケプロコア820R木調
月額レンタル料 (040)
円

TAISコード/
820R（ロング）00167-000035
（レギュラー・ショート）
00167-000034
830（ロング）00167-000039
（レギュラー・ショート）
00167-000040

ケプロコア830木調
月額レンタル料 (041)
円

楽匠・自立促進シリーズ

立ち上がりベッド



パラマウントベッド

TAISコード/00170-000425

1 モーター
高さ調節
91cm幅
ミニレギュラー

高さ調整ができます。
立ち上がり動作を支援します。

本体仕様 重量(ミニ)85.5kg
(レギュラー)86.5kg

110
65.2~85.2 (単位cm)
(ミニ)201
(レギュラー)212
23~43

ベッド本体
月額レンタル料 (042)
円

起き上がりベッド



パラマウントベッド

TAISコード/00170-000457

1 モーター
背上げ
91cm幅
ミニレギュラー

背上げ機能で起き上がり動作を
支援します。

本体仕様 重量(ミニ)77kg
(レギュラー)78kg

110
73.2
69.2
65.2 (単位cm)
(ミニ)201
(レギュラー)212
23-27-31

ベッド本体
月額レンタル料 (043)
円



サイドレール
KS-135Q
※足側には取り付け
できません。

TAISコード/00170-000435

月額レンタル料 (044)
円

「楽匠・自立促進ベッド」専用オプション

※自立促進シリーズには、キャスターを取り付けることはできません。



スマート
グリップ
KQ-P700

TAISコード/00170-000429

月額レンタル料 (045)
円



プラットフォーム
KQ-P710
離床グリップ、離床パッド、
立位グリップ、移乗パッドを
使用するときに必要です。
TAISコード/00170-000430

月額レンタル料 (047)

円



移乗パッド
KQ-P714

TAISコード/00170-000434

月額レンタル料 (049)
円



離床グリップ
KQ-P711

TAISコード/00170-000431

月額レンタル料 (051)
円



伝い歩き用
ボード
KQ-P720B

TAISコード/00170-000447

月額レンタル料 (046)
円



歩行グリップ
KQ-P721
※この商品には
伝い歩き用ボ
ードが必要です。

TAISコード/
00170-000448

月額レンタル料 (048)

円



立位グリップ
KQ-P713
※この商品には
離床グリップ
または離床パ
ッドが必要です。

TAISコード/
00170-000433

月額レンタル料 (050)

円



離床パッド
KQ-P712

TAISコード/00170-000432

月額レンタル料 (052)

円

プラッツベッド

垂直昇降式1モーターベッド



TAISコード/00631-000043-00631-000045(宮付)

1
モーター

高さ調節

91cm幅
97cm幅
レギュラー

高さ調整ができます。
ベッドは垂直に昇降します。

本体仕様 重量88.8kg

61~91 (単位cm)

100

197

30~60

ベッド本体
月額レンタル料 (053)

円

1+1モーターベッド



TAISコード/00631-000039-00631-000041(宮付)

1+1
モーター

背上げ

背上げ
背膝運動

膝上げ

91cm幅
97cm幅
レギュラー

背と膝を別々に調節できます。
また、同時に動かすこともできます。

本体仕様 重量78.2kg

53~74 (単位cm)

100

197

22~43

ベッド本体
月額レンタル料 (054)

円

「プラッツ」専用オプション ※サイドレールや手すりのすき間に、頭や手足をはさまれないよう、十分注意してご使用ください。



宮付ヘッドボード
V310-R/M
幅101.5×高さ58×
長さ14cm

月額レンタル料 (055)

円



サイドレール
BG-500VS
長さ73.5×
高さ41.5cm
(ボトム面から)

月額レンタル料 (057)

円

TAISコード/
00631-000011



**スイングアーム
付き介助バー**
PZR-K900TA-G
長さ99×高さ40cm
(ボトム面から)

月額レンタル料 (059)

円

TAISコード/
00631-000009



**ダブルポイント
マットレス**
PFM-8980PN(90幅)
PFM-9780PN(97幅)
幅90(97)×長さ191×
厚さ8cm

TAISコード/
(PFM-8980PN)
00631-000027
(PFM-9780PN)
00631-000028

月額レンタル料 (056)

円



**オーバー
テーブル**
PGT-400L
幅98×
奥行35.5cm

月額レンタル料 (058)

円

TAISコード/
00631-000006



**キャスター
(4個セット)**
V310R-8CK
※床面が7cm高
くなります。

月額レンタル料 (060)

円

TAISコード/
00631-000020

床ずれ発症のリスクを確認して、適切な用具を選びましょう。

床ずれって、なに？

身体の一部に持続的に力が加わると、血流が乏しくなり、皮膚が虚血性壊死に陥ってしまいます。これが「床ずれ」で、「褥瘡(じよくそう)」とも呼ばれます。

床ずれになりやすい人は？

- 自分で寝返りがうてない人
- 長い時間、車いすに座って生活する人
- 麻痺がある人
- 栄養状態が悪い人
- やせている人
- 皮膚がいつも湿った状態におかれている人

床ずれが発症しやすい部位は？

骨が出ていて、肉があまりついていない部分に発症します。(肘、腰、踵など)

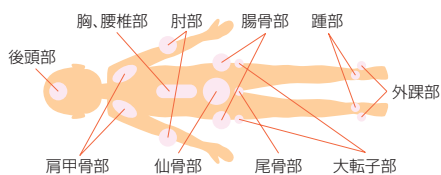

床ずれを予防するには？

- 予防① 栄養をしっかりととりましょう。(特にたんぱく質)
- 予防② ケアマネージャーに相談して、クッションや床ずれ防止用具の導入を検討しましょう。
- 予防③ 寝返りがうてない人は、体位変換が必要です。
- 予防④ スキンケアをしっかりとしましょう。(乾燥させない、湿潤させない、清潔にする)

「床ずれ発症のリスク」を採点。※OHスケールを活用

質問 1	ベッドまたは車いすの上で動けますか？	採点 1	動ける 0点 どちらでもない 1.5点 動けない 3点
質問 2	お尻の骨の飛び出し具合はどうですか？	採点 2	正常 0点 軽度-中程度 1.5点 高度 3点
質問 3	むくみはありますか？	採点 3	ない 0点 ある 3点
質問 4	関節の動きが悪くなっていますか？	採点 4	ない 0点 ある 1点
		合計	点

合計点数	危険度	推奨用具
0点	危険要因なし	特殊寝台付属品へ
1~3点	軽度レベル	床ずれ防止静止型へ
4~6点	中等度レベル	床ずれ防止エアマットへ
7~10点	高度レベル	

危険要因なしの方

かたい

パラケアマットレス
パラマウントベッド

7ページ

ダブルポイントマットレス
ブラツ

12ページ

ダブルウェーブマットレス
シーホネンス

10ページ

プレグラーマットレス
パラマウントベッド

7ページ

エバーフィットマットレス
パラマウントベッド
(ハードフィット面)

15ページ

アルファプラすくっと
タイカ

15ページ

エバーフィットマットレス
パラマウントベッド
(ソフトフィット面)

15ページ

ソフィア(防水タイプ)
モルテン

15ページ

ラクマットエアーリバーシブル
パナソニック

15ページ

特殊寝台付属品

やわらかい

※この選定はあくまで目安です。身体状況などにより個人差があります。実際に選定する場合は専門家にご相談ください。

軽度～中等度レベルの方

軽度レベルの方

床ずれ防止用具・静止型マットレス

中等度レベルの方

床ずれナース
黒田

16 ページ



メディマット
いわしや医療

16 ページ



フローラ/S"
ケーブ

16 ページ



ピュアレックス10
モルテン

16 ページ



マキシーフロートマットレス
バラマウントベッド

17 ページ

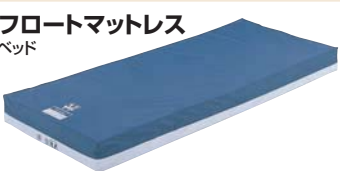

アルファブラ
タイカ

17 ページ



プレミアグライド
ラックヘルスケア

17 ページ



中等度～高度レベルの方

中等度レベルの方

床ずれ防止用具・エアマットレス

高度レベルの方

アクティ
ケーブ

18 ページ



プライムDX
モルテン

18 ページ



トライセル
ケーブ

18 ページ



アドバン
モルテン

18 ページ



ネクサス
ケーブ

19 ページ



グランデ
モルテン

19 ページ



ビッグセルEX
ケーブ

19 ページ



クレイド
モルテン

20 ページ



床ずれ防止用具・
体位交換機

床ずれ防止静止型マットレスは、圧力を分散します。(減圧)

普通のマットレス
ベッドマットレスやふとんは、
骨のあたる箇所に圧力が集中し、
床ずれになる危険性が
高くなります。



床ずれ防止静止型マットレス
身体を支える面積が広いので
圧力を分散させます。



エアマットレスは、圧力を解放します。(除圧)

圧力のかかる場所を移動させ、
一時的に身体を浮かせることにより
圧力を解放します。

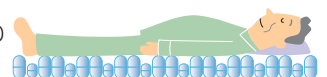



厚さ 9cm
91cm幅
ミニ
レギュラー

通気カバー

TAISコード/(TS-SKT-A1R)00563-000021 (TS-SKT-A1S)00563-000022

アルファプラスすくっと タイカ

TS-SKT-A1R(レギュラー) TS-SKT-A1S(ミニ)
幅91×長さ191(180)×厚さ9cm

端座位を安定させたい方に最適です。

両端がしっかりしているのですくっと立ち上がれます。

すくっとの内部構造

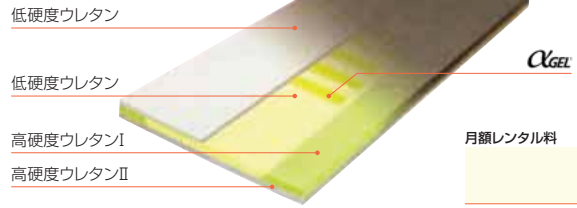

月額レンタル料 (061)
円

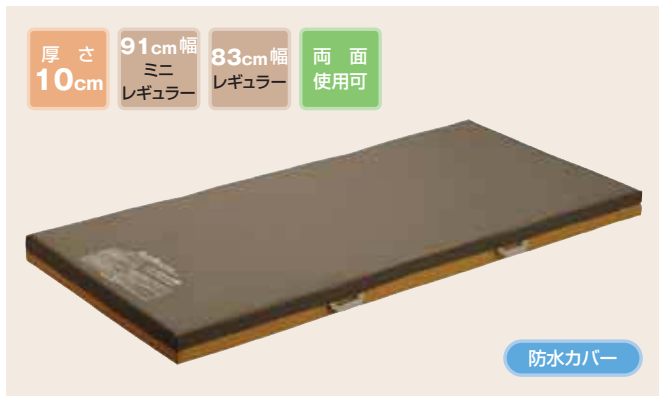

厚さ 10cm
91cm幅
ミニ
レギュラー
83cm幅
レギュラー
両面
使用可

防水カバー

TAISコード/(KE-521Q)00170-000389 (KE-5211Q)00170-000396 (KE-523Q)00170-000390

エバーフィットマットレス パラマウントベッド

KE-521Q(幅91cmレギュラー) KE-5211Q(幅91cmミニ)
幅91×長さ191(180)×厚さ10cm

KE-523Q(幅83cm)
幅83×長さ191×厚さ10cm

身体の沈みこみが少ないマットを希望される方に。

体の形や重さに順応し自然な寝姿勢を保ちます。



月額レンタル料 (062)
円



厚さ 10cm
91cm幅
ショート
レギュラー
両面
使用可

防水カバー

TAISコード/(共通)00054-000034

ソフィア(防水タイプ) モルテン

MHA1091(レギュラー) MHA1091S(ショート)
幅91×全長191(180)×厚さ10cm

やわらかい寝心地を求める方に最適です。

独自のスリット構造で体圧分散性を向上。

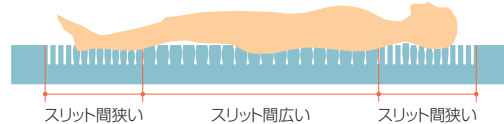

月額レンタル料 (063)
円

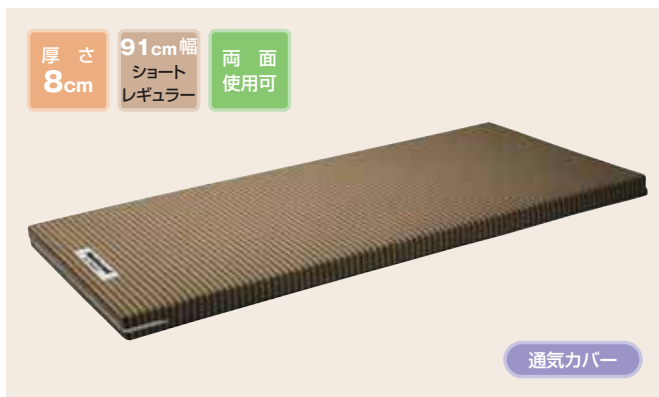

厚さ 8cm
91cm幅
ショート
レギュラー
両面
使用可

通気カバー

TAISコード/(VA136221)00367-000219 (VA136222)00367-000220

ラクマットエアリバーシブル パナソニック

VA136221(レギュラー) VA136222(ショート)
幅91×長さ193(183)×厚さ8cm

汗をよくかけられる方には、特におすすめします。

通気性抜群で快眠を実現します。

適度な弾力性があるので寝返りがしやすくなっています。



月額レンタル料 (064)
円



厚さ
2cm

通気タイプ

マットレスの上に敷くタイプ

TAISコード/00762-000001

床ずれナース ソフトタイプ 黒田

TN-1100T
幅85×長さ190×厚さ2cm

通気性抜群のマットレスを希望される方に。

マットの上に敷くタイプの体圧分散マットです。
床ずれ予防マット・エアマットの上でも
効果抜群!!

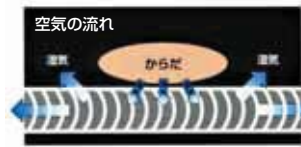

- 吸汗・速乾性
- 洗えて清潔
- 冬は電気毛布と併用でとてもあったか!!

月額レンタル料 (065)
円



厚さ
8.5cm

91cm幅
ショート
レギュラー

防水カバー

TAISコード/(共通)00678-000008

メディマットコンビ型 いわしや医療

BF918(レギュラー) BF918S(ショート)
幅91×長さ191(181)×厚さ8.5cm

**防水カバーに
ゴアテックスを採用。
透湿性があるのでムレません。**

たわみや沈み込みが少ないマットです。
体位変換や移動、オムツ交換などの
作業がとても楽になります。

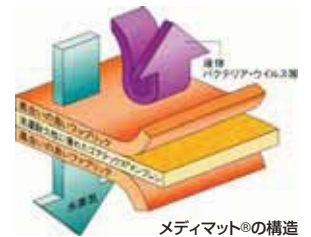

メディマット®の構造

月額レンタル料 (066)
円



厚さ
9cm

91cm幅
ショート
レギュラー

通気カバー

TAISコード/(共通)00206-000050

フローラ/S” ケーブ

CR-420(レギュラー) CR-570(ショート)
幅90×長さ191(180)×厚さ9cm

クッション性と通気性を両立したい方に。

超通気ウレタンフォームにより、ムレを軽減。睡眠中も背中が
自然なカーブを描きます。

NEW「Sライン」の保持構造

フローラ/S”
良い寝姿勢を
キープしながら
体圧分散



通常のウレタン
フォームマットレス
身体全体を埋まり
こませて体圧分散



月額レンタル料 (067)
円



厚さ
10cm

91cm幅
レギュラー

83cm幅
レギュラー

防水タイプ

TAISコード/(MPX1091)00054-000027 (MPX1083)00054-000026

ピュアレックス10 モルテン

MPX1091(幅91cm) MPX1083(幅83cm)
幅91(83)×長さ191×厚さ10cm

身体に優しい寝心地をお求めの方に。

伸縮性に優れた素材で圧迫力・ずれ力を低減します。
部分交換ができる3分割構造です。

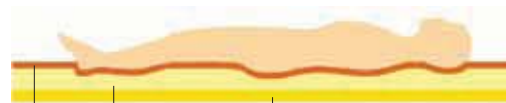

ポリウレタン
ゲル

ウレタン(ソフト)

ウレタン(ハード)

月額レンタル料 (068)
円



TAISコード/(KE-801)00170-000045 KE-803)00170-000046

マキシーフロートマットレス パラマウントベッド

KE-801(幅91cm) KE-803(幅83cm)
幅88.5(80.5)×長さ191×厚さ16cm

トータルバランスに優れた体圧分散マットレスです。
かかとは床ずれになりやすいので、特にやわらかいマットを使用。

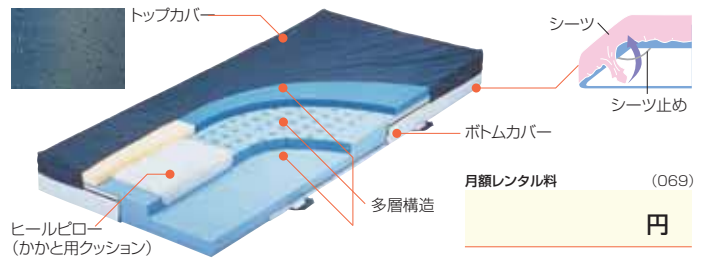

TAISコード/(R1)00563-000008 (R1M)00563-000011 (R3)00563-000005

アルファプラ タイカ

MB-11-LIGHT-R1(幅91cmレギュラー) MB-11-LIGHT-R1M(幅91cmミニ)
幅91×長さ195(181)×厚さ11.5cm
MB-11-LIGHT-R3(幅83cmレギュラー)
幅83×長さ195×厚さ11.5cm

動きやすさと体圧分散性能を高いレベルで両立。
αゲルと4種類のウレタンフォームで抜群の体圧分散性能を発揮します。

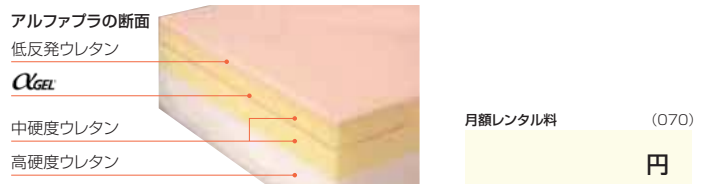

TAISコード/00245-000127

プレミアグライド ラックヘルスケア

幅90×全長191×厚さ15.2cm

背の上げ下げが多い方にオススメ。
背上げ時の身体のずれによる床ずれ発生を最大限に減少させます。



JANコード/4905741903534

防水シート(ボックスタイプ) モルテン

MBSAM
長さ195cm、厚さ22cmまで対応

ほとんどのマット・エアマットにご利用可能です。
完全防水のボックスシートです。
簡単に丸洗いできるので、とても衛生的です。

※この商品は介護保険対象品ではありません。
表示価格での販売となります。

販売価格 (072)

円

厚さ **5cm**

91cm幅
ショート
レギュラー

83cm幅
ショート
レギュラー

マットレスの上に置くタイプ



TAISコード/(共通)00206-000043

エアマスター アクティ ケープ

CR-300(幅91cm) CR-290(幅83cm)
幅90(84)×長さ193×厚さ5cm ※ショートサイズにも対応できます。

端座位がとれる方におすすめの 薄型エアマット。

端座位での足底接地がしやすい超薄型。
スライディングボードにも対応。
とても移乗しやすいマットです。



リハビリモード

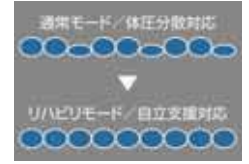

月額レンタル料 (073)
円

床ずれ防止用具・
体位変換機

厚さ **9cm**

91cm幅
ショート
レギュラー

83cm幅
ショート
レギュラー

マットレスの上に置くタイプ



TAISコード/(共通)00054-000005

プライムDX モルテン

MPD-CVP
幅85×長さ190×厚さ9cm ※ショートサイズにも対応できます。

寝返り・体位変換しやすいマットが良い方に。

ツイストラインにより優れた除圧効果
を実現。

マット部の動作

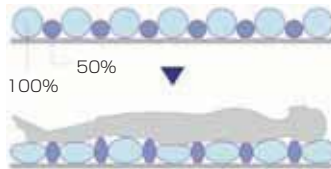

ツイストライン



月額レンタル料 (074)
円

厚さ **10cm**

91cm幅
ショート
レギュラー

83cm幅
ショート
レギュラー

マットレスの上に置くタイプ



TAISコード/(共通)00206-000039

エアマスター トライセル ケープ

CR-320(幅91cm) CR-280(幅83cm)
幅90(84)×長さ191×厚さ10cm ※ショートサイズにも対応できます。

背上げをする機会が多い方に。

背上げモードで安心背上げ。
下方向にずれにくい、エアマットです。

トリプルシステム(三連順次膨張収縮)

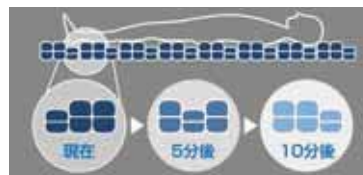

背上げモードシステム



ずれの軽減

月額レンタル料 (075)
円

厚さ **16cm**

91cm幅
ショート
レギュラー

83cm幅
レギュラー

除湿機能

直接置くタイプ



TAISコード/(共通)00054-000024

アドバン(除湿機能付) モルテン

MADV91(幅91cmレギュラー) MADV91S(幅91cmショート)
幅91×長さ191(180)×厚さ16cm
MADV83(幅83cmレギュラー) 幅83×長さ191×厚さ16cm

体重設定や底付防止の調整も不要な高性能マットです。

除湿機能搭載でムレへの対処も万全です。

独立3層式バンブ構造

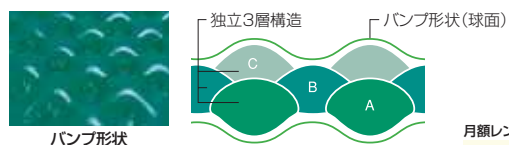

独立3層式バンブ構造により寝返りや体位変換のしやすさと
優れた体圧分散性の両立を実現します。

月額レンタル料 (076)
円

床ずれ防止用具(エアマットレス)



TAISコード/00206-000067

ネクサス ケーブ

CR-610
幅90×長さ191×厚さ13cm

長時間背上げする方や圧切替が気になる方にも対応した、高性能エアマット。

予防から重度まで、幅広く対応しています。
1つのセルに2つのセルがついてやさしくフィットします。
背上げ時の下すべりも最小限に抑えます。

微波動モードで圧切替がソフトに

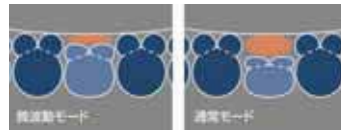

換気モードで湿度が20%減

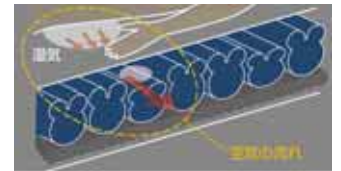

月額レンタル料 (077)

円



TAISコード/00054-000071

グランデ モルテン

MGRA91(幅91cmレギュラー) MGRA91S(幅91cmショート)
幅91×長さ191(180)×厚さ13/18cm
MGRA83(幅83cmレギュラー)
幅83×長さ191×厚さ13/18cm

利用者の身体状況を判定して、最適な床ずれ対策を実現します。

7項目の身体状況を入力すると、利用者に最適な条件を自動的に設定します。

アセスメント&フィッティングモード



マットレスの厚さは身体状況や転落対策の必要性に応じて、自動的に切り替わります(18⇔13cm)。

独立3層式構造
体圧分散性能と局所の除圧性能が飛躍的に向上。



月額レンタル料 (078)

円

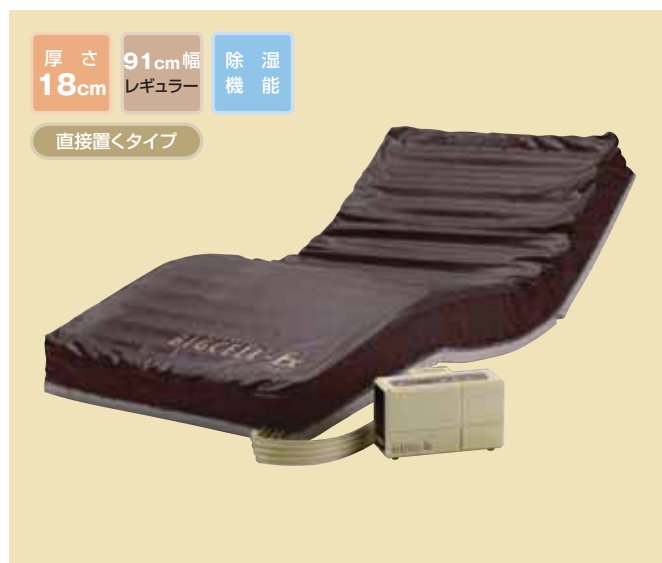

TAISコード/00206-000046

ビッグセル-EX ケーブ

CR-354
幅90×長さ191×厚さ18cm

床ずれハイリスクの方。屈曲や拘縮のある方に特におすすめします。

床ずれハイリスクの方を超低圧で優しくつつみます。
屈曲・拘縮モードで、局所の圧力集中に対応します。

圧力集中を緩和します

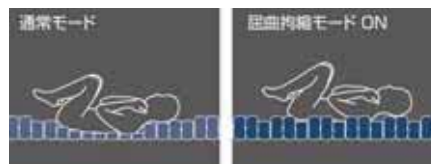

完全独立2層式セルで優しくつつみます



月額レンタル料 (079)

円



厚さ **16cm** 幅 **91cm** 除湿機能
レギュラー

直接置くタイプ

TAISコード/00054-000031

クレイド モルテン

MCRD91

幅91×長さ191×厚さ16cm(体位変換時最大33cm)

要介護度の高い方や体位変換機能が必要な方に最適です。

設定した体位変換動作を自動で繰り返します。深夜の体位変換など、利用者の安眠確保と介護者の負担軽減を実現します。



4種類の自動体位変換動作

3体位変換
(左⇄上⇄右)

2体位変換
(上⇄右)

2体位変換
(左⇄上)

2体位変換
(左⇄右)

4段階の各体位保持時間

15分

30分

1時間

2時間

3段階の傾き角度

8°

15°

20°

月額レンタル料 (080)

円

床ずれ防止用具・
体位変換機

体位変換器



厚さ **7cm** 幅 **91cm** マットレスの上に置くタイプ
レギュラー

TAISコード/00054-000001

スーパー介護マット モルテン

MSK-02

幅88×長さ185×厚さ7cm(体位変換時最大22cm)

日常の体位変換作業の負担を軽減します。

設定した体位変換を自動で行います。深夜の体位変換など、利用者の安眠確保と介護者の負担軽減を実現します。



傾き角度は8°、15°、20°の3段階から選べます。

月額レンタル料 (081)

円

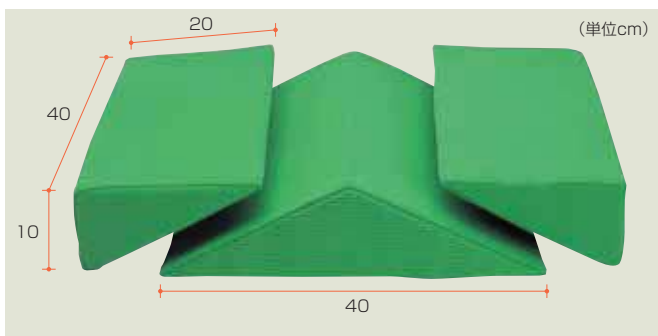

TAISコード/00149-000012

ナーセントパットA(3ピース) アイ・ソネックス

理想的な30°の体位変換が可能です。

身体の下に差し込みやすく、体位変換が簡単にできます。また、組み合わせが自由自在なので、いろいろなシーンに応じて使い分けられます。

月額レンタル料 (082)

円



TAISコード/00245-000102

スネーククッション ケープ

長さ220×直径20cm
材質ポリウレタン・ポリプロピレン

1本で安楽、良肢位、除圧を実現。

ロール形状です。背中や膝の下などに入れて快適ケア。

直径20cm

月額レンタル料 (083)

円

車いす選定の目安

からだに合った車いすを選ぶことが使いやすさのポイントです。

採寸のチェックポイント

車いすは乗る方の寸法に合っていることが第一の条件です。大きすぎても小さすぎても、乗る方はつらいものです。

前座高

立ち上がりやすく座りやすい高さに調整しましょう。



膝からくるぶしの長さ + 5cm(一般用) 1~2cm(足こぎ用)

※クッションを敷く場合は厚みを考慮してください。

座幅(肘掛パイプ内々寸法)

おしりの横で、手のひらが両方入るくらいのゆとりをみてください。

おしりの幅 + ゆとり 4~5cm



フットサポートの長さ

床から5cm以上で、太ももが軽くシートに触れている位置が目安。

フットサポートの位置5cm以上 →



押し手の高さ

介助者の肘が軽く曲がり、力が入る位置が目安です。(一般に介助者のヘソの高さ)



各部の名称と便利な機能

肘掛け(アームサポート)

肘はね上げ ベッドなどからの移乗に便利です。

肘高さ調整 体型に合わせて、姿勢を安定させます。

座シート

座幅調整 体型に合わせて座幅を調整(選択)できます。

座高調整 体型に合わせて座高を調整できます。

大車輪

キャスター

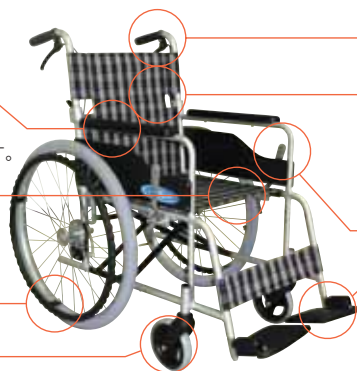

介助ブレーキ

背シート

背折れ 車への収納に便利です。

駐車ブレーキ

フットサポート

ハンドル高調整 介助者に合わせて、ハンドルの高さを調整できます。

ティルト・リクライニング 背もたれの角度をレバーで調整できます。

スイングアウト 外に開いたり、取り外しが可能。移乗や片足走行に便利です。

エレベーター ティング 脚部の上下角度を自由に変わります。

標準型 一般的な車いす

標準タイプ



NC-1CB

23 ページ



KA102SB

23 ページ

幅が選べるタイプ

小柄な方=38cm幅・大柄の方=42cm幅



AR-200B

23 ページ

低床タイプ

クッションを利用する方・小柄な方

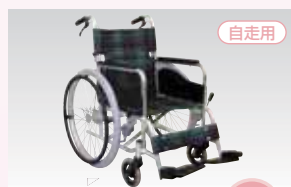

AR-210B

24 ページ



NC-2CB

23 ページ



KA302SB

23 ページ



AR-300

23 ページ



AR-310

24 ページ

軽量タイプ

持ち運びの機会が多い方・小さく軽いものが良い方



MW-SL1B

24 ページ



NAH-209

24 ページ



KAL-40B

24 ページ

車いす各種オプションは 30ページをご参照ください。

多機能型

肘はね上げやスイングアウト機能付

標準タイプ



自走用

AR-900

25
ページ

低床タイプ

クッションを利用する方・小柄な方



自走用

KA822

25
ページ



介助用

AR-900

25
ページ



介助用

KA816

25
ページ

軽量タイプ

持ち運ぶ機会が多い方



自走用

MW-SL5B

25
ページ



介助用

MW-SL4B

25
ページ

ティルト・リクライニング型

リクライニング・エレベータリング機能付



介助用

オアシス

28
ページ



介助用

ぴったりフィット

28
ページ

室内用

室内で使用する方

肘高さ調整・スイングアウト



自走用

タイトターン

27
ページ

肘はね上げ



自走用

こまわりくん

27
ページ

肘はね上げ・スイングアウト



介助用

スキット2

27
ページ

軽量型



介助用

REM-8

27
ページ

モジュール型

座高・車軸位置・背部調整



自走用

レボ2

26
ページ

座幅・座高調整



自走用

NM-2001

27
ページ

座高調整



自走用

スリーウェイ

27
ページ

ビッグサイズ

体の大きな方



自走用

KJP-4

26
ページ

足こぎ対応

片麻痺の方



自走用

キックル

26
ページ

電動アシスト付

坂道が多い場所で使用の方



自走用

アシストヒール

29
ページ



自走用

アシストヒール
ハイパワー自走用

29
ページ



介助用

アシストヒール
ハイパワー介助用

28
ページ

電動車いす

電動車いすタイプ

スティックタイプ



自走用

JW-1

29
ページ

電動カートタイプ

安定感のある4輪タイプ



自走用

マイピア

29
ページ

車いす・電動車いす

標準型車いす(自走用) 日進医療器

NC-1CB



標準的な
自走用車いす。

背折れ

座幅	40cm
前座高	43cm
重量	13.2kg

キャスター6インチ/大車輪22インチ

月額レンタル料 (084)

円

TAISコード/00175-000242

標準型車いす(介助用) 日進医療器

NC-2CB



標準的な
介助用車いす。

背折れ

座幅	40cm
前座高	43cm
重量	11.7kg

キャスター6インチ/大車輪16インチ

月額レンタル料 (085)

円

TAISコード/00175-000245

標準型車いす(自走用) カワムラサイクル

KA102SB



スタンダードな
自走用車いす。
各種オプションにも
対応しています。

背折れ

座幅	40cm
前座高	44cm
重量	14.4kg

キャスター6インチ/大車輪22インチ

月額レンタル料 (086)

円

TAISコード/00160-000024

標準型車いす(介助用) カワムラサイクル

KA302SB

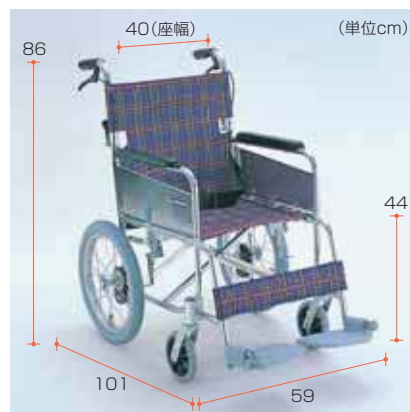

スタンダードな
介助用車いす。
各種オプションにも
対応しています。

背折れ

座幅	40cm
前座高	44cm
重量	12.9kg

キャスター6インチ/大車輪16インチ

月額レンタル料 (087)

円

TAISコード/00160-000036

標準型車いす(自走用) 松永製作所

AR-200B



座幅が選べる
標準型です。
小柄な方には
座幅38cm。
大柄な方には
座幅42cm。

背折れ

座幅	38-42cm
前座高	43cm
重量	14.7kg

キャスター6インチ/大車輪22インチ

月額レンタル料 (088)

円

TAISコード/00066-000189

標準型車いす(介助用) 松永製作所

AR-300



座幅が選べる
標準型です。
小柄な方には
座幅38cm。
大柄な方には
座幅42cm。

背折れ

座幅	38-42cm
前座高	43cm
重量	13.3kg

キャスター6インチ/大車輪16インチ

月額レンタル料 (089)

円

TAISコード/00066-000190

標準型車いす(自走用)低床 松永製作所

AR-210B



小柄な方や
クッションを使用
する方に最適。
前座高38cmの
低床タイプです。

背折れ

座幅	40cm
前座高	38cm
重量	14.5kg

キャスター6インチ/大車輪22インチ

TAISコード/00066-000266

月額レンタル料 (090) **円**

標準型車いす(介助用)低床 松永製作所

AR-310



小柄な方や
クッションを使用
する方に最適。
前座高38cmの
低床タイプです。

背折れ

座幅	40cm
前座高	38cm
重量	13.0kg

キャスター6インチ/大車輪16インチ

TAISコード/00066-000234

月額レンタル料 (091) **円**

軽量型車いす(自走用) 松永製作所

MW-SL1B



介助ブレーキ付で
11kgの
軽量型自走用。

背折れ 軽量タイプ

座幅	40cm
前座高	43cm
重量	11kg

キャスター6インチ/大車輪22インチ

TAISコード/00066-000239

月額レンタル料 (092) **円**

軽量型車いす(介助用) カワムラサイクル

KAL-40B



持ち運ぶ機会が
多い方のための
軽量型介助用。

背折れ 軽量タイプ

座幅	40cm
前座高	44cm
重量	11.2kg

キャスター6インチ/大車輪16インチ

TAISコード/00160-000003

月額レンタル料 (093) **円**

超コンパクト・軽量型車いす(介助用) 日進医療器

NAH-209



コンパクトに折りたたむための
超軽量タイプ。
全幅48cmのスリムな車いす。
狭い通路も通れます。

背折れ 軽量タイプ

メッシュサイドガード付

座幅	38cm
前座高	43cm
重量	8.9kg

キャスター6インチ/大車輪12インチ

TAISコード/00175-000235

月額レンタル料 (094) **円**



通常の車いすの約半分の折りたたみ幅
(約15cm)



ベッド脇への収納



軽自動車内への積み込み

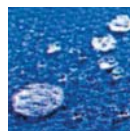

抗菌 撥水

軽量エステルカチオンシート採用

車いす・電動車いす

多機能型車いす(自走用) 松永製作所

AR-900(自走)



ベッド・車いすの
移乗が多い方に。
肘の高さや
背張り調整で
楽な姿勢をつくれます。

肘はね上げ 肘高さ調整 背折れ

スイングアウト

座幅	40cm
前座高	42cm
重量	17.5kg

キャスター6インチ/大車輪22インチ

月額レンタル料 (095)

円

TAISコード/00066-000232

多機能型車いす(介助用) 松永製作所

AR-900(介助)



肘をはねあげて
楽に移乗できます。
ギリギリまでベッドに
近づいて移乗できます。

肘はね上げ 肘高さ調整 背折れ

スイングアウト

座幅	40cm
前座高	42cm
重量	16kg

キャスター6インチ/大車輪16インチ

月額レンタル料 (096)

円

TAISコード/00066-000233

多機能型車いす(自走用) カワムラサイクル

KA822



低床タイプの
多機能型(自走用)。
足こぎもしやすい
高さです。

肘はね上げ 背折れ スイングイン・アウト

座幅	40cm
前座高	40.5cm
重量	16.4kg

キャスター6インチ/大車輪22インチ

月額レンタル料 (097)

円

TAISコード/00160-000084

多機能型車いす(介助用) カワムラサイクル

KA816



低床タイプの
多機能型(介助用)。
移乗にとっても便利です。

肘はね上げ 背折れ スイングイン・アウト

座幅	40cm
前座高	40.5cm
重量	14.5kg

キャスター6インチ/大車輪16インチ

月額レンタル料 (098)

円

TAISコード/00160-000088

軽量・多機能型車いす(自走用) 松永製作所

MW-SL5B



超低床37cmで
足こぎしやすい。
厚めのクッションを
使用している方にも
おすすめ。

肘はね上げ 肘高さ調整 背折れ

スイングアウト 軽量タイプ

座幅	40cm
前座高	37cm
重量	12.6kg

キャスター5インチ/大車輪20インチ

月額レンタル料 (099)

円

TAISコード/00066-000243

軽量・多機能型車いす(介助用) 松永製作所

MW-SL4B



介助者の負担を
軽減する軽量型。
持ち運ぶ機会が多い
方にもお勧めです。

肘はね上げ 背折れ

スイングアウト 軽量タイプ

座幅	40cm
前座高	43cm
重量	11.1kg

キャスター6インチ/大車輪16インチ

月額レンタル料 (100)

円

TAISコード/00066-000242

足こぎ対応車いす 日進医療器 キックル



キャスター5インチ/大車輪20インチ

TAISコード/00175-000249

片麻痺のかたや、頻繁に手こぎ・足こぎをする方に。
足こぎ・手こぎ対応型の低床モジュール車いすです。
片側の駐車ブレーキをかけるだけで両輪のブレーキがかかります。

- 肘はね上げ
- 肘高さ調整
- 座高調整
- 背折れ
- スイングアウト

座幅	40cm
前座高	36-38-40cm
重量	15kg

月額レンタル料 (101)

円



片掛け両効きブレーキ



足こぎの時に緩衝しないアーチクロス型フレーム

※ご注文時には前座高と駐車ブレーキの位置(右・左)をご指示ください。

車いす電動車いす

ビッグサイズ車いす ミキ KJP-4



キャスター8インチ/大車輪24インチ

TAISコード/00122-000345

体の大きな方や体重の重い方に。
耐荷重130kg。
座幅45cmで余裕の快適性。
介助者に最適な位置にハンドル高を調整できます。

- 肘はね上げ
- 肘高さ調整
- 座高調整
- スイングアウト
- ハンドル高調整

座幅	45cm
前座高	47-49.5cm
重量	20.2kg

月額レンタル料 (102)

円



専用クッション



肘高さ調節機能



背張り調整機能



介護される方に合わせて押し手の高さを調節できます。

※ご注文時には前座高をご指示ください。

モジュール型車いす(自走用) ラックヘルスケア レボ2



キャスター5インチ/大車輪22インチ

TAISコード/00245-000082

細かな調整で最適な座位姿勢を実現します。
駆動効率を考え車軸の位置を上下前後に選択することができます。
円背の方にもおすすめです。
※オプションで介助ブレーキが取り付けできます。

【スタンダード】 【足こぎ用】 【アクティブ仕様】

- 肘脱着式
- 肘高さ調整
- 座高調整
- ハンドル高調整
- スイングアウト

充実したシートユニット&駆動ユニット

座幅	40cm
前座高	38~45cm
重量	16kg

月額レンタル料 (103)

円



バックサポート角度調整



バックサポート張り調整

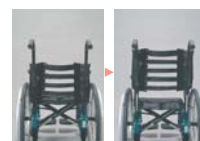

バックサポート高さ調整



車軸位置調整



介助ハンドル高さ調整



座面奥行調整

モジュール型車いす(自走用) ニック NM-2001



座幅と前座高/後座高を調整できる車いす。
最適のサイズに合わせることができます。

座幅調整 座高調整 背折れ

座幅	38-40-42cm
前座高	37.5-40-42.5-45cm
重量	15kg

キャスター6インチ/大車輪22インチ
※ご注文時には座幅と前座高をご指示ください。
TAISコード/00126-000139

月額レンタル料 (104) 円

スリーウェイ車いす(自走用) 日進医療器 NA-M3



前座高/後座高を調整できる車いす。
シートを簡単に取り外して洗うことができます。

座高調整 背折れ

座幅	40cm
前座高	40-42-44cm
重量	13.6kg

キャスター6インチ/大車輪22インチ
※ご注文時には前座高をご指示ください。
TAISコード/00175-000160

月額レンタル料 (105) 円

室内用6輪車いす(自走用) 松永製作所 タイターン TT-01



低床でスイングアウト機能付の六輪車いす。
肘の高さを調節できるのでクッションとの併用にも対応。

肘高さ調整 背折れ スイングアウト

座幅	40cm
前座高	38cm
重量	16.7kg

キャスター4インチ/大車輪20インチ
TAISコード/00066-000154

月額レンタル料 (106) 円

超コンパクト多機能型車いす(介助用) ミキ スキット2



全幅48cmのとてもスリムな室内用車いす。
超コンパクトでも、座幅40cmを確保。肘はね上げ・スイングアウト機能付。

肘はね上げ 背折れ スイングアウト

座幅	40cm
前座高	43.5cm
重量	12.7kg

キャスター6インチ/大車輪14インチ
TAISコード/00122-000320

月額レンタル料 (107) 円

室内用6輪車いす(自走用) カワムラサイクル こまわりくん KAK18-40B



肘がはね上がる六輪車いす。
大車輪が18インチで移乗が容易に行えます。

肘はね上げ 背折れ

座幅	40cm
前座高	43cm
重量	16.3kg

キャスター4インチ/大車輪18インチ
JANコード/4514133023356

月額レンタル料 (108) 円

室内用軽量型車いす(介助用) 松永製作所 REM-8



軽量の室内用をお探しの方に。
全幅54cmでとてもスリム。廊下の幅も気になりません。

背折れ 軽量タイプ

座幅	40cm
前座高	42cm
重量	12.5kg

キャスター6インチ/大車輪12インチ
TAISコード/00066-000129

月額レンタル料 (109) 円

ティルト・リクライニング型車いす(介助用) 松永製作所

オアシス OS-12TR

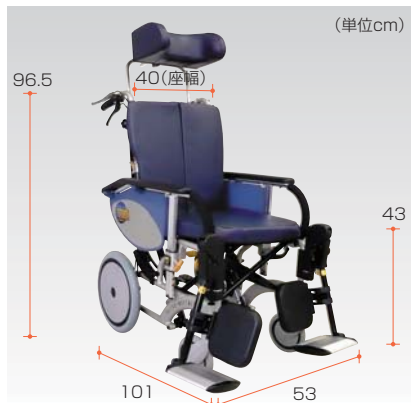

全幅53cmのスリムなリクライニング車いす。室内での取り回しに優れています。

頭部の固定にお困りの方はこちらが最適。

- 肘昇降式
- 肘高さ調整
- ティルトリクライニング
- スイングアウト
- エレベーターテイング



リクライニング角度90~115°



エレベーターテイング機能



足踏み式パーキングブレーキ

キャスター6インチ/大車輪12インチ

TAISコード/00066-000226

座幅	40cm
前座高	43cm
重量	22.6kg

月額レンタル料 (110)

円

車いす電動車いす

ティルト・リクライニング型車いす(介助用) カワムラサイクル

ぴったりフィット KPF16-40



前ずれしにくいリクライニング車いす。

細かな調整で快適な姿勢を実現。

- 肘昇降式
- 肘高さ調整
- ティルトリクライニング
- スイングアウト
- エレベーターテイング

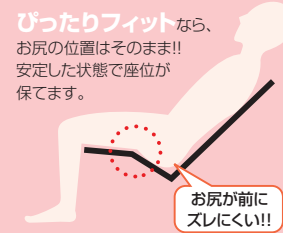

ぴったりフィットなら、お尻の位置はそのまま!! 安定した状態で座位が保てます。

お尻が前にズレにくい!!

ティルト&リクライニング機能



脚部スイングアウト&エレベーターテイング



キャスター6インチ/大車輪16インチ

JANコード/4514133021017

座幅	40cm
前座高	46cm
重量	21.6kg

月額レンタル料 (111)

円

電動アシスト付車いす(介助用) ナブテスコ

アシストホイール ハイパワー NAW-16C-DT-HP-G



坂道の多い場所にお住まいの方に おすすめ。

上りはモーターがらくらくアシスト。下りは、電磁ブレーキが速度を調節します。

- 肘はね上げ
- 背折れ
- スイングアウト

バッテリー充電時間120分
作動距離8km
作動時間120分
※条件により異なります。

座幅	40cm
前座高	47cm
重量	24kg

月額レンタル料 (112)

円

キャスター6インチ/大車輪16インチ

TAISコード/00025-000012

上り坂

電動アシストで上り坂もらくらく。急勾配のスロープも安心。



下り坂(後向き)

下り坂では自動的にブレーキをかけます。スピードの出しすぎを抑制。



電動アシスト付車いす(自走用) ナブテスコ アシストホイール NAW-22C-SD

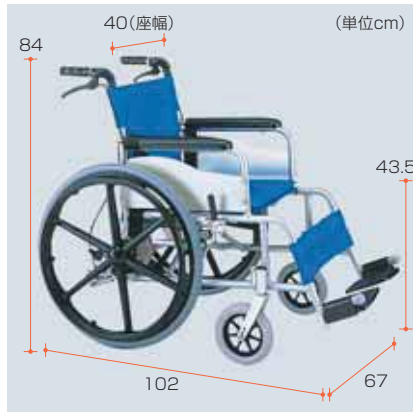

坂道でもモーターの補助でスムーズに押せます。
下り坂も安心の速度調節機能付き。4km/h以上で作動します。

バッテリー充電時間120分
作動時間120分
※条件により異なります。

座幅	40cm
前座高	43.5cm
重量	23kg

キャスト6インチ/大車輪22インチ

TAISコード/00025-000003

月額レンタル料 (113)

円

電動アシスト付車いす(自走用) ナブテスコ アシストホイール ハイパワー NAW-22C-SD-HP

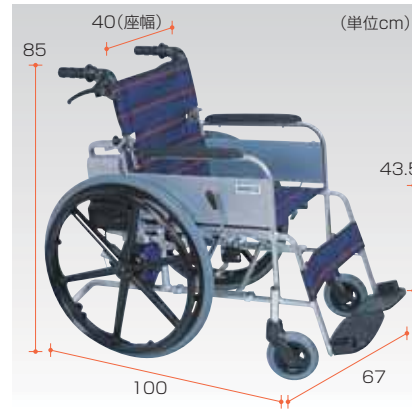

標準タイプに比べパワーアップ。
実用登坂角度14度。

背折れ

バッテリー充電時間120分
作動距離8km
作動時間120分
※条件により異なります。

座幅	40cm
前座高	43.5cm
重量	24kg

キャスト6インチ/大車輪22インチ

TAISコード/00025-000015

月額レンタル料 (114)

円

電動車いす(スティック型) カワムラサイクル KA-22-40SN7/JW-1

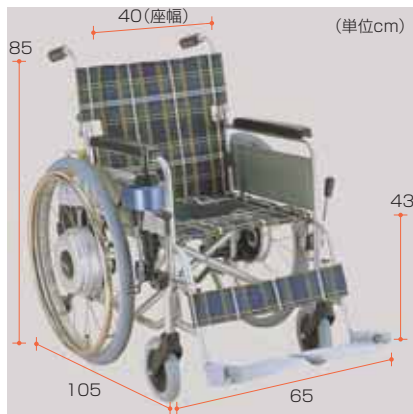

車いすに乗ったまま生活圏が広がります。
速度(前進)低速2.5km/h、高速4.5km/h。
連続走行距離10km。実用登坂角度6度。
坂道電磁ブレーキ付。

※使用状況によって走行距離などは異なります。

背折れ

座幅	40cm
前座高	43cm
重量	25.1kg

キャスト8インチ/大車輪22インチ

JANコード/(共通)4514133001576

月額レンタル料 (115)

円

簡単・思い通りの操作



その場旋回も可能

※ご注文時には操作部の位置(右/左)と介助操作部の有無をご指示ください。

JW-1 介助操作部付



介助者の負担を大幅に軽減します。
前進も後進も、ボタンひとつで操作できます。
※介助ブレーキ付です。

月額レンタル料 (116)

円

電動車いす(電動カート) アテックス マイビア BT-400



安定感のある4輪タイプで「より遠くへ」。
速度(前進)2~6km/h(後進)0.6~2km/h。
連続走行距離25km。実用登坂角度10度。

音声案内機能
コーナー減速機能
握り込み停止機能

月額レンタル料 (117)

円

重量107kg
※杖置きも標準装備です。

TAISコード/00228-000005



楽々充電

コードリールを本体に内蔵。

四輪サスペンション
道路の凹凸のショックを吸収し、乗り心地がソフトです。

専用オプション

リアバスケット
お買い物に便利な大型バスケット



TAISコード/00228-000007

月額レンタル料 (118)

円



電動カート用カバー



電動カートを
雨や風から
守ります。

※商品をご利用される
電動カートにより異なります。
※市区町村により介護保険
対象外になる場合があります。

月額レンタル料 (119)
円

車椅子テーブル



あると便利な
テーブルです。

※商品をご利用される車いすに
より異なります。

月額レンタル料 (120)
円

延長ブレーキ



小さい力で
操作できます。
+10cm
+20cm

※商品をご利用される車いすに
より異なります。

月額レンタル料 (121)
円

車いすクッション用下敷き ラックヘルスケア ビタルベース

シートのたわみを矯正し、
姿勢の崩れを防ぎます。
片麻痺の方には特におすすめです。



TAISコード/00245-000126

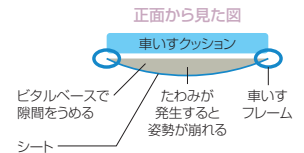

月額レンタル料 (122)
円

酸素ボンベ架



フレームに固定
するタイプです。
ボンベの直径により
サイズが異なります。

※跳ね上げができなくなります。
※商品をご利用される車いすに
より異なります。

月額レンタル料 (123)
円



ガートル架・ ガートル棒 セット

車いすの前後に
取り付けます。

※商品をご利用される車いすに
より異なります。

月額レンタル料 (124)
円

杖置き



マジックテープで
杖を固定します。

※商品をご利用される車いす
により異なります。

月額レンタル料 (125)
円

転倒防止バー



車いすの後方への
転倒を防ぎます。

※商品をご利用される車いすに
より異なります。

月額レンタル料 (126)
円

からだに合った車いすクッション選びが使いやすさのポイントです。

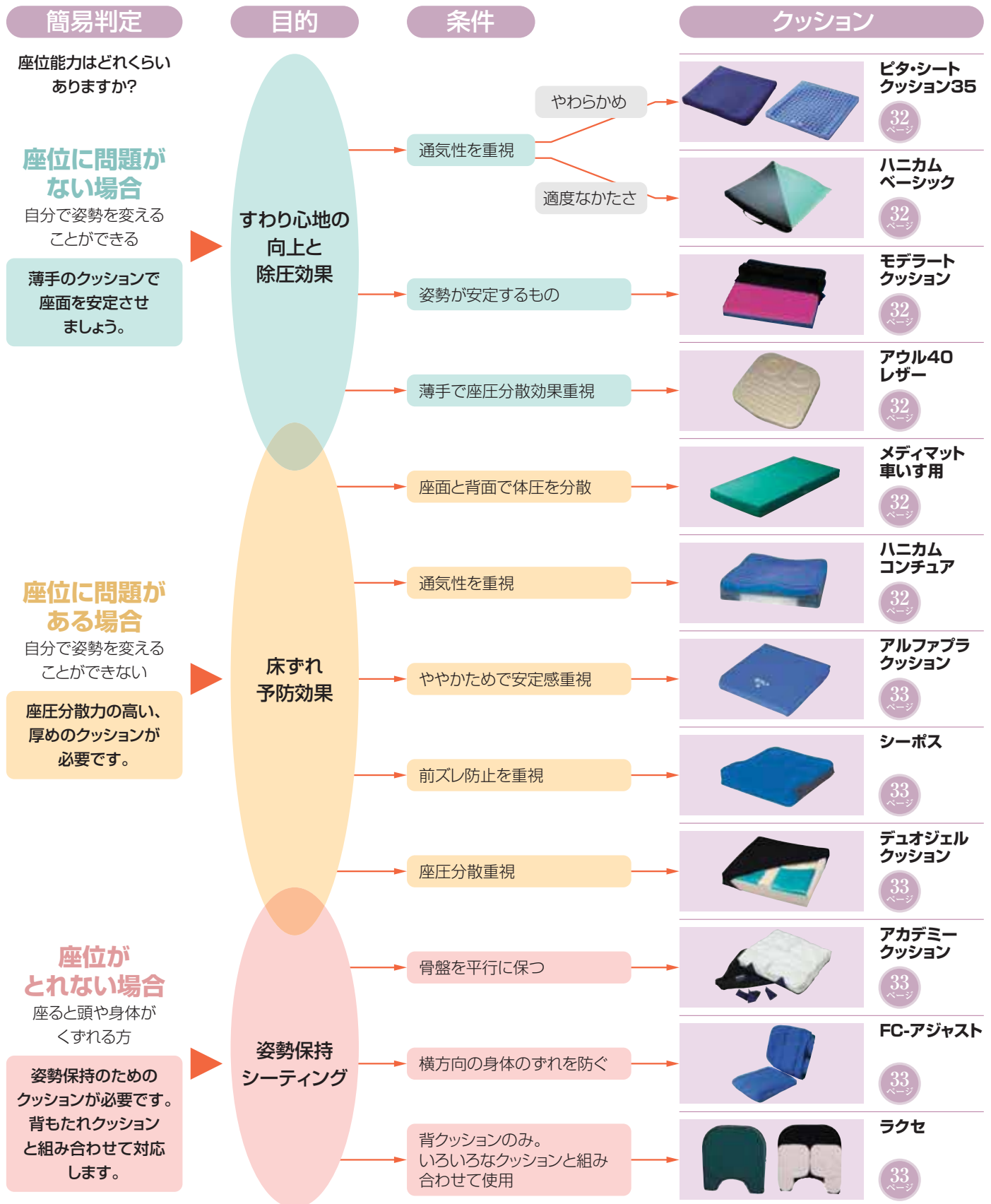

ジェルタイプ
薄いものでも除圧効果が大きいです。

低反発ウレタン
広い接地面積で座圧を分散させます。むれにくい。

ジェル+ウレタン
両方の特徴をバランス良く組み合わせています。

ハニカム構造
蜂の巣状のセルが座圧を分散。通気性も抜群。

エア
圧力のコントロールができるものがあります。

マイクロビーズ
体型に合わせてビーズがフィットします。

ピタ・シートクッション35 日本ジェル



厚さ
3.5
cm

やわらかい
すわり心地の
薄型クッション。
前ずれも防ぎます。
ジェル独特の弾力性と
体圧分散性で優しい
すわりごこちです。
通気性も良好です。

ジェル
タイプ
通気
カバー

幅40×長さ40×厚さ3.5cm

TAISコード/00857-000005

月額レンタル料 (127)

円

ハニカムベーシック スプラコールクッション



厚さ
3.5
cm

通気性抜群の
クッションを
希望される方に。
蜂の巣状のセルの横方
向にも穴が空いている
ため、除湿効果抜群。
失禁やむれの気になる
方に最適。

ハニカム
構造
通気
カバー

幅40×長さ40×厚さ3.5cm

JANコード/4949979210170

月額レンタル料 (128)

円

モデラートクッション ラックヘルスケア



厚さ
6
cm

定番の低反発
タイプのクッション
が良い方に。
低反発のウレタン素材
が広い面積で、体圧を
分散します。

低反発
ウレタン
通気
カバー

幅40×長さ40×厚さ6cm

TAISコード/00245-000012

月額レンタル料 (129)

円

アウル40レザークッション 加地



厚さ
4
cm

薄型クッションで
体圧分散効果の
高いタイプ。
ふくろう型の独自の
パターンで効果的に
除圧します。
エクスジェルの高い
柔軟性が皮膚の
つぶれ感を軽減。

ジェル
タイプ
通気
カバー

幅40×長さ40×厚さ4cm

TAISコード/00540-000012

月額レンタル料 (130)

円

メディマット車いす用フルサイズ いわしや医療 W485



厚さ
5
cm

長時間利用される
方に。
背もたれクッションと
一体化。
座面と背面で
体圧を分散します。
高い防水性と優れた
透湿性を備えています。

低反発
ウレタン
防水
カバー

幅40×長さ83×厚さ5cm

TAISコード/00678-000004

月額レンタル料 (131)

円

ハニカムコンチュア スプラコールクッション



厚さ
7.5
cm

厚めのクッションで
通気性が高い
タイプ。
座位の安定性・
除圧性能を向上させた
タイプです。

ハニカム
構造
通気
カバー

幅40×長さ40×厚さ7.5cm

JANコード/4949979210163

月額レンタル料 (132)

円

アルファクッション タイカ

KC-WP4040



厚さ
6
cm

しっかりした座り心地で安定感があるクッション。
お尻の下のαゲルが座位を安定させるため、前すべりにくい。太もも部分の圧迫感を軽減できます。

ジェル + ウレタン 防水カバー

幅40×長さ40×厚さ6cm

TAISコード/00563-000017

月額レンタル料 (133)

円

シーボス モルテン

MSPBL

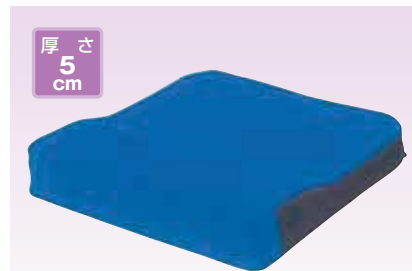

厚さ
5
cm



前ずれによる圧迫を軽減させたい方に。ゲルとウレタンの2層構造で優しくサポートします。

ジェル + ウレタン 通気カバー

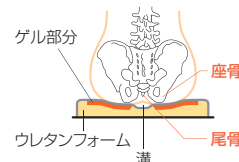

幅40×長さ40×厚さ5cm(最厚部7cm)

TAISコード/00054-000030

月額レンタル料 (134)

円

デュオジェルクッション ケーブ

CK-385



厚さ
7.5
cm

体圧分散効果の優れたクッション。
2種類のジェルで前すべりを吸収。左右の大腿部に広く圧力を分散します。

ジェルタイプ 防水カバー

幅40×長さ40×厚さ7.5cm

TAISコード/00206-000048

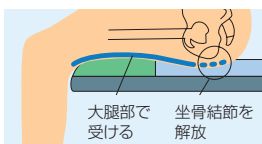

月額レンタル料 (135)

円

アカデミークッション ラックヘルスケア



厚さ
6
cm

特に片麻痺の方におすすめの姿勢保持クッション。
骨盤を平行に保つ様に、5つのブロックのエアセルを調整します。

エア 通気カバー

様々な身体状況に合わせて座面の調整ができます。

幅40×長さ40×厚さ6cm

TAISコード/00245-000074



月額レンタル料 (136)

円

FC-アジャスト フルセット アイ・ソネックス



厚さ
8.5
cm

横方向の姿勢保持が必要な方へ。
骨盤パットとサイドパットを移動させて、身体をしっかりサポートします。

低反発ウレタン 通気カバー

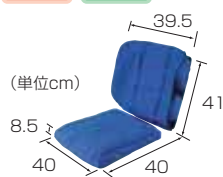

月額レンタル料 (137)

円

TAISコード/00149-000007

ラクセ ケーブ

CK-320



片麻痺・脊椎損傷・脳梗塞・円背の方にオススメです。
座位保持に問題のある方にも正しい姿勢をサポートします。
姿勢保持型や体圧分散型クッションとの併用をおすすめします。

マイクロビーズ 通気カバー



幅39×長さ39×厚さ6cm

TAISコード/00206-000068

月額レンタル料 (138)

円

スロープ選定の目安

基本的な選び方

基本(傾斜角度10度)

段差 cm × 6 = m

スロープの長さ

傾斜が10度になるのが基本です。この角度が電動車いすの自走、介助の車いすも楽に上昇、下降できます。

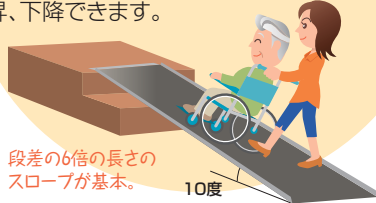

10度

自走用の選び方

自走する場合(傾斜角度5度)

段差 cm × 12 = m

スロープの長さ

車いすではほぼ自走できる角度です。

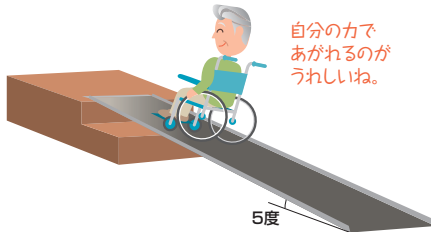

5度

狭い場所での選び方

通常使用の限界(傾斜角度15度)

段差 cm × 4 = m

スロープの長さ

かなり急な傾斜です。転倒の恐れがあるので15度を越えての使用はおやめください。

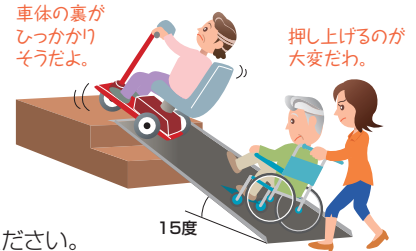

15度

※上記はあくまでも目安です。利用条件により異なります。実際に選定する場合は専門家にご相談ください。



TAISコード/(共通)00532-000015

ダンスロープライト ダンロップホームプロダクツ

全幅78cm(共通)/耐荷重300kg(共通)

軽くて丈夫なカーボンファイバー製。扱いが簡単な2つ折りタイプです。

1.2m(R-125E) 重量6kg	月額レンタル料 (139) 円	2m(R-205E) 重量9.5kg	月額レンタル料 (141) 円
1.6m(R-165E) 重量7.5kg	月額レンタル料 (140) 円	2.5m(R-255E) 重量13.5kg	月額レンタル料 (142) 円



テレスコピックスロープ(2本組) パシフィックサプライ

全幅26cm(共通)/耐荷重325kg(2m)・200kg(3m)

収納に場所をとらないスライドタイプです。

2m(1.2~2mで長さを調節できます) 重量6.6kg×2本 JANコード/4524491001330	月額レンタル料 (143) 円
3m(1.7~3mで長さを調節できます) 重量9.5kg×2本 JANコード/4524491001354	月額レンタル料 (144) 円

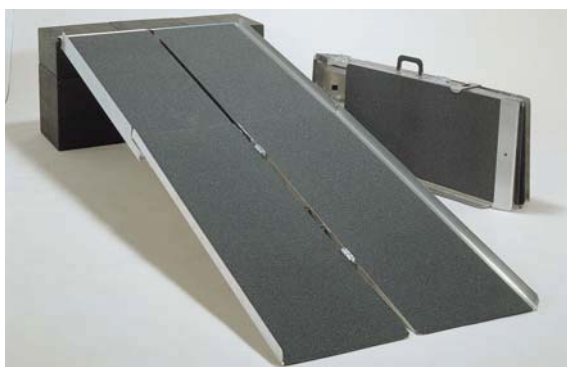

ポータブルスロープ イーストアイ

全幅76cm(共通)/耐荷重260kg(共通)

約4分の1の大きになり、収納時に便利です。

1.5m(PVW150) 重量11kg JANコード/4515914900996	月額レンタル料 (145) 円
1.8m(PVW180) 重量13.2kg JANコード/4515914901092	月額レンタル料 (146) 円
2.1m(PVW210) 重量15.2kg JANコード/4515914901191	月額レンタル料 (147) 円

からだの症状に合わせて歩行器を選びましょう。

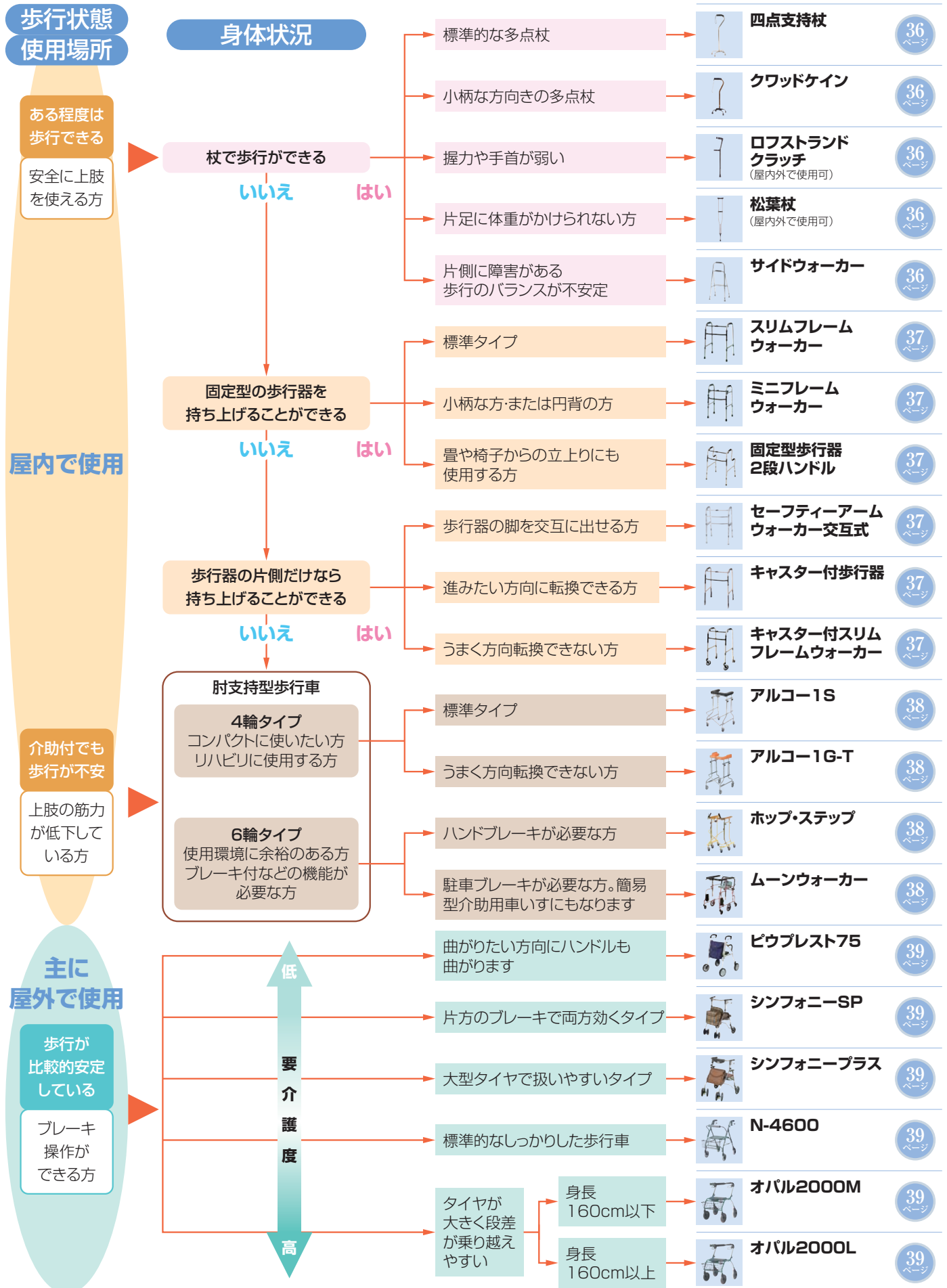

杖の高さの目安

※調整は個人差がありますので、あくまで目安として参考にしてください。

ロフトランドクラッチ・四点杖・サイドウォーカーの場合

㊤杖の先を脚から約15cm外側において、肘が軽く(140~150度)曲がった状態になる長さを目安にしてください。

㊦力を抜いて自然に立ってください。腕を真下におろしたときの手首の位置に調整します。

松葉杖の場合

身長から41cm引いた長さを目安にしてください。脇の下には少し余裕を持たせるように調整します。

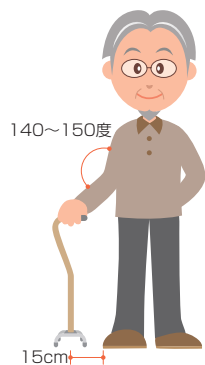

※㊤・㊦とも、ほとんど同じ位置になりますが、円背や前傾姿勢の方は、さらに2~3cm短く調整してください。

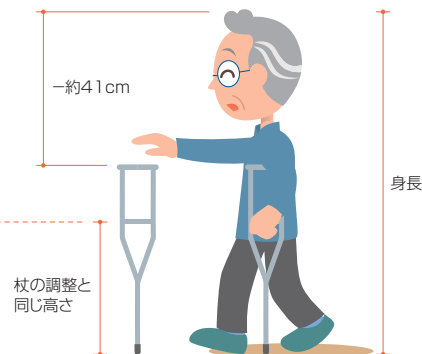
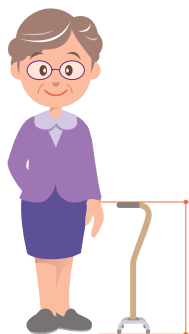

四点支持杖 カワムラサイクル S4(小)



安定感のある
多点です。
室内の歩行訓練に。

重量880g

月額レンタル料 (148) 円

JANコード/
4514133007608

クワッドケイン シンエンス CQ-1001SBR(スモールベースショート)



小柄な方向への
ショートタイプの
四点杖です。
ベースが小さく、歩行の
邪魔になりません。

重量680g

月額レンタル料 (149) 円

TAISコード/
00855-000005

ロフトランドクラッチ TY132BL 日進医療器



腕の力が使える
ので握力や手首の
力が弱い方に。
握りから上部と下部で
別々に調整できます。

重量580g

月額レンタル料 (150) 円

TAISコード/
00175-000271

松葉杖 合わせてパッチン 日進医療器 TY156M

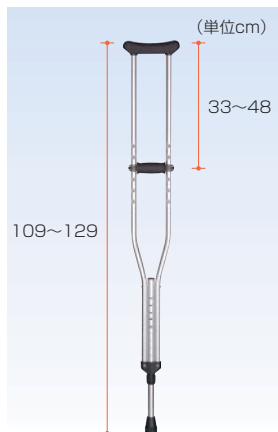

骨折などで片足に体重を
かけられない方に。
ワンタッチで簡単に握りの高さを
調整できます。
握りが回転しないので安定します。

重量910g/アルミ製



月額レンタル料 (151) 円

TAISコード/00175-000256

サイドウォーカー スモール・サイドウォーカー ミキ MRB-02061 重量1.4kg/アルミ製 ※この商品は歩行器扱いとなります。



四点杖よりも高い
安定性で歩行を
サポートします。
立ち上がり時の手すり
としても使用できます。

月額レンタル料 (152) 円

TAISコード/00122-000261

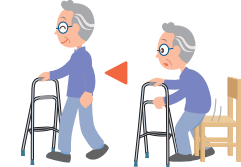

固定型 スリムフレームウォーカー シンエンス WFS-4968 重量2.55kg



TAISコード/00855-000002

全幅を日本人の
体型に合わせた
歩行器です。

固定型歩行器の使い方

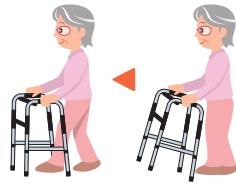

歩行器を一度持ち上げて
前に進みます。

月額レンタル料 (153)

円

固定型 ミニフレームウォーカー シンエンス WFM-4262 重量2.4kg



TAISコード/00855-000003

小柄な方や円背の
方に。

幅が42cmなので
お部屋の中で、とても
使いやすい歩行器です。

月額レンタル料 (154)

円

固定型歩行器 2段ハンドル ラックヘルスケア 重量2.6kg



TAISコード/00245-000019

畳や椅子から
立ち上る時の
補助にもなります。

2段ハンドル歩行器の使い方



月額レンタル料 (155)

円

交互式 セーフティーアーム イーストアイ KSA-C 重量3.1kg



TAISコード/00465-000018

交互に脚を出せる
方には交互式が
歩きやすいです。

交互式ハンドル歩行器の使い方

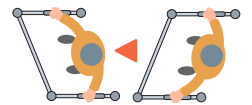

歩行器を交互にずらして動かして
前に進みます。

月額レンタル料 (156)

円

キャスター付 歩行器 アクションジャパン C2021R 重量2.7kg



TAISコード/00428-000017

歩行器の脚を
引きずってしまう
方に。

キャスター付歩行器の使い方

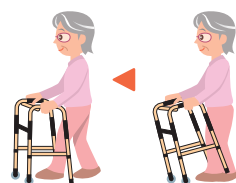

体重をかけた後脚のストッパー
が作動して安全です。

月額レンタル料 (157)

円

キャスター付 スリムフレームウォーカー シンエンス WFS-4968SW5GW3 重量3.65kg



TAISコード/00855-000008

固定型より
方向転換が
しやすいタイプ。

室内の段差が気になる
方やどうしても
歩行器をひきずって
しまう方に。

月額レンタル料 (158)

円

肘支持型歩行車の高さ調節

※調整は個人差がありますので、あくまで目安として参考にしてください。

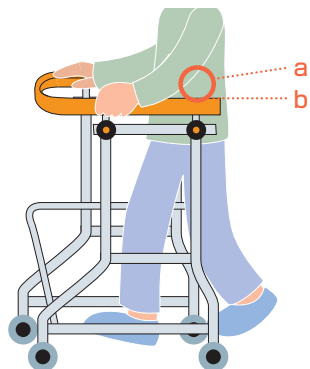

①まっすぐ立って軽く肘を曲げたaにこぶしが1個分入る高さ。

②腰骨の上から10～15cm上にbの肘置きマットがくる高さ。

※①・②ともにほぼ同じ高さになりますが、円背や前傾姿勢の方は、微調整が必要です。

アルコー1S型 星光医療器

重量12.4kg



ある程度まっすぐ歩ける方の歩行訓練に。コンパクトに折りたたため場所もとりません。



月額レンタル料 (159)

円

TAISコード/00125-000011

アルコー1G-T型 星光医療器

重量13.6kg



歩行車にうまく力が伝わらない方、スピードが出すぎるといふ方に。

コンパクトに折りたたむことができます。身体状況に応じて速度調節ができます。



速度調整抵抗器



肘ずれ落ち防止パッドにより、操作性に優れています。

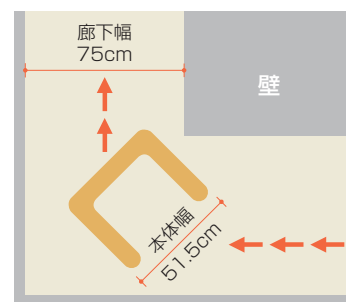

廊下幅が75cm以上あればその場で回転することができます。

月額レンタル料 (160)

円

TAISコード/00125-000021

6輪歩行器 ホップステップ 松永製作所

SM-40 重量14.4kg



ハンドブレーキ付の6輪歩行器です。

6段階で幅調節ができます。歩行速度調整機能付。折りたたみ可能。

月額レンタル料 (161)

円

TAISコード/00066-000150

6輪歩行器 ムーンウォーカー(M) カワムラサイクル

KW-MFX・M 重量16.7kg



駐車ブレーキ付きの6輪歩行器です。簡易型介助用車いすにもなります。

月額レンタル料 (162)

円

JANコード/4514133007400

4輪歩行器

ピウプレスト75 象印ペビー

重量6.1kg / (収納時)幅32×奥行64×高さ80cm



TAISコード/00063-000019

手軽に使える歩行器です。

曲がる方向にハンドルを向けると車両も曲がります。歩行速度を調整できます。

※市区町村により介護保険対象外になる場合があります。

月額レンタル料 (163)

円

4輪歩行器

シンフォニーSP 鳥製作所

重量5.9kg / (収納時)幅50×奥行28.5×高さ86.5cm



TAISコード/00576-000014

片方のブレーキで両輪を制御します。片側の握力が弱くても大丈夫です。前輪が4輪で安定感抜群。

月額レンタル料 (164)

円

4輪歩行器

シンフォニープラス(小) 鳥製作所

重量6.6kg / (収納時)幅59.5×奥行32.5×高さ84.5cm



TAISコード/00576-000015

タイヤが大きく、360度回転します。方向転換がとてもしやすい歩行器です。



片方のブレーキで両輪を制御できます。

月額レンタル料 (165)

円



折りたたむととてもコンパクト。



ワンタッチで座面が上がります。

4輪歩行器

オパール2000 ラックヘルスケア

重量(L)8.0kg・(M)7.8kg



TAISコード/(L)00245-000018 (M)00245-000017

段差越えが非常にしやすい歩行器です。

どうしても歩行器だけ先に進んでしまう方におすすめです。パーキングロック機能付。

月額レンタル料 (166)

円

4輪歩行器

N-4600 星医療酸器

重量6.8kg



TAISコード/00660-000005

幅がスリムで頑丈な歩行器です。標準的な歩行器です。折りたたみ可能。パーキングロック機能付。

月額レンタル料 (167)

円

たちあっぷ 置くだけタイプ 矢崎化工
 ベッドや布団、ソファからの立ち上がりをサポートします。

70-75-80 (単位cm)
 33.8
 60 50
 TAISコード/00055-000071
 (とまるくん付)00055-000075

CKA-01
 重量13.4kg
 玄関、ソファ、ベッドと幅広く対応できます。

月額レンタル料 (168)
円

70-75-80 (単位cm)
 33.8
 90 50
 TAISコード/00055-000072
 (とまるくん付)00055-000076

CKA-02
 重量17.3kg
 主に布団やベッドからの立ち上がりを使用するタイプです。

月額レンタル料 (169)
円

70-75-80 (単位cm)
 35.2
 60 50
 TAISコード/00055-000073
 (とまるくん付)00055-000077

CKA-03
 重量17.3kg
 ベッド横などに設置して、介助バーの役目も果たします。

月額レンタル料 (170)
円

70-75-80 (単位cm)
 77.8
 90 50
 TAISコード/00055-000074
 (とまるくん付)00055-000078

CKA-04
 重量18.1kg
 ベッド脇や手すりの設置が困難な場所にも設置できます。2つ並べて使用することもできます。

月額レンタル料 (171)
円



CKA-01



CKA-01



CKA-03

「たちあっぷ」専用オプション

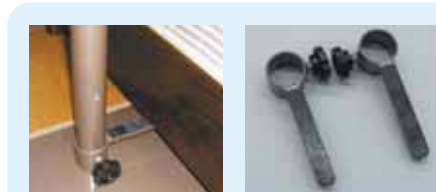

ベッドでとまるくん CKA-CA
 たちあっぷをベッドサイドに固定。ベッドの下橋と床の間(5~25cmに対応)に差し込み固定します。
 ※可動式ベッドは使用できません。

月額レンタル料 (172)
円



暗い場所でも安心。
 手すりパイプに蓄光ラインを取り入れています。



CKA-02

簡易平行棒 アルコーアクティ 星光医療器

重量28kg

(単位cm)
 75~95 径34φ
 45~75 145

JANコード/4537711004806

歩行訓練や、手すりの設置条件に制約がある場合に最適。
 高さは5段階、幅は3段階に調整できます。



幅調整 45・60・75cmの3段階

月額レンタル料 (173)
円



高さ調整

75~95cmの5段階

ベストポジションバー DIPPERホクメイ

長さ210~290cm / ポール径(直径)4.5cm

途切れている生活導線を復元し、歩行や立ち上りを積極的にサポートします。

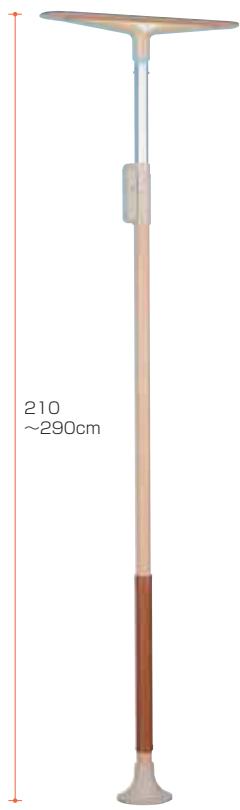

210
~290cm

**ベストポジションバー
本体**
NBP-100-80

月額レンタル料 (174)

円

TAISコード/00254-000017



ウェーブ型アームセット
本体×1本
ウェーブ型アーム×1本

月額レンタル料 (175)

円

TAISコード/00254-000017

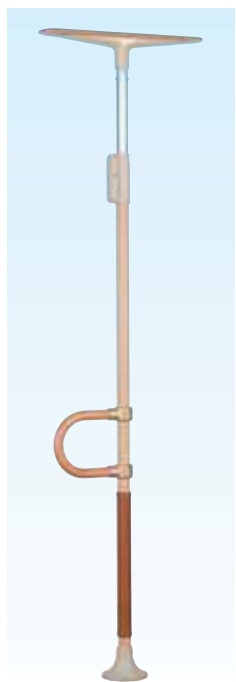

U型アームセット
本体×1本
U型アーム×1本

月額レンタル料 (176)

円

TAISコード/00254-000017

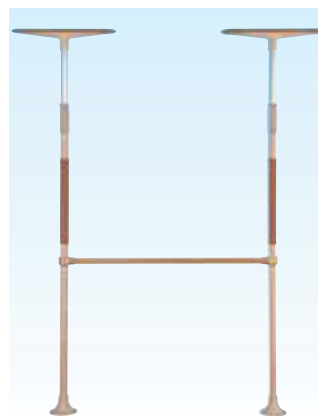

H型セット
本体×2本
手すり×1本

月額レンタル料 (177)

円

TAISコード/00254-000017



跳ね上げセット
本体×2本
手すり×1本
跳ね上げブラケット×1

月額レンタル料 (178)

円

TAISコード/00254-000017

「ベストポジションバー」専用オプション



ウェーブ型アーム
BP-410
握り部直径3.5cm
全長65cm

月額レンタル料 (179)

円

JANコード/4944916020232



プッシュ手すり
BP-420
握力の低下している方に。
手で押えたり、肘を置いて
引っ掛けて使います。

月額レンタル料 (181)

円

JANコード/4944916020249



U型アーム
BP-110
握り部直径3.5cm

月額レンタル料 (180)

円

JANコード/4944916020201

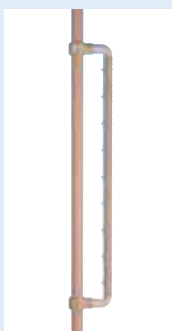

グリップアーム90
NBP-450-40
すべり止め加工で確実に
グリップ。90cmのアーム長
で広範囲に使用できます。

月額レンタル料 (182)

円

JANコード/4944916021635



手すり
CZL-2000LBL
握り部直径3.5cm
木製

※手すりの取り付けにはベストポジションバー(本体)2本が
必要になります。手すりはご希望の長さのカットいたします。

月額レンタル料 (183)

円



跳ね上げブラケット
NBP-700-20

月額レンタル料 (184)

円

JANコード/4944916001057



寝室に



通路に



玄関に



トイレに

※建物の状況により
設置できない場合
もあります。
あらかじめ
ご了承ください。

バディーI モルテン

長さ210~290cm/ポール径(直径)3.65cm

握りやすい最適な太さの手すりです。豊富なオプションでさまざまな利用環境に対応します。



バディーI 本体 MNTC

月額レンタル料 (185)

円

TAISコード/00054-000054



クロスバー 固定式セット
0.9m 1.2m 1.6m
本体×2本
クロスバー×1本

月額レンタル料 (186)

円

TAISコード/00054-000060

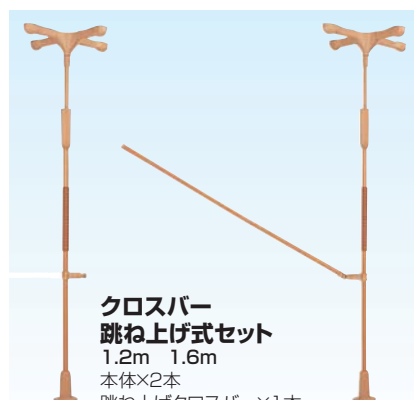

クロスバー 跳ね上げ式セット
1.2m 1.6m
本体×2本
跳ね上げクロスバー×1本

月額レンタル料 (187)

円

TAISコード/00054-000059

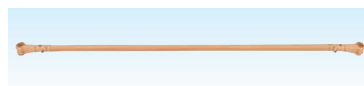

クロスバー(固定式/跳ね上げ式)
(0.9m)(1.2m)(1.6m)
※0.9mは固定式のみです。
複数本の連結も可能です。

月額レンタル料 (188)

円

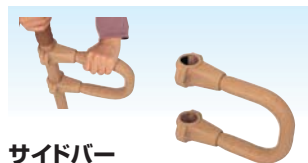

サイドバー MNTC01LB
立ち座りや寝返り動作をサポートします。

月額レンタル料 (189)

円

TAISコード/00054-000055



立位保持パッド MNTC08(パッドのみ)
全長50×直径12cm
もたれかかることで立位を保持します。本体またはクロスバーに取り付けて使用します。

月額レンタル料 (191)

円

TAISコード/00054-000067



段差 10~40 cm

L型サイドバー-45 MNTC07
全長76×全高100cm
玄関での立ち座りをサポート。

月額レンタル料 (190)

円

TAISコード/00054-000066



段差 10cm 以下

L型サイドバー-90 MNTC06
全長76cm×全高75cm
玄関やベランダでの歩行をサポート。

月額レンタル料 (192)

円

TAISコード/00054-000065

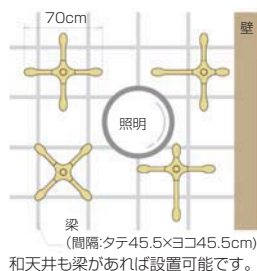

70cm 壁
照明
梁 (間隔:タテ45.5×ヨコ45.5cm)
和天井も梁があれば設置可能です。



玄関での立ち座り



廊下での歩行



部屋の中での歩行



ベランダでの歩行

バディーII(床用) モルテン

MNTDA 重量11kg

布団などの低いところからの立ち座りをサポートします。

(単位cm)

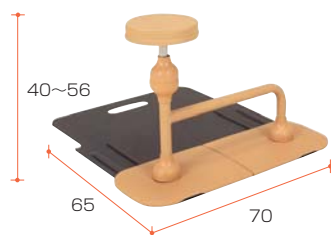

TAISコード/00054-000056



月額レンタル料 (193)

円

バディーII(座位用) モルテン

MNTDB 重量11.5kg

ベッドや椅子からの立ち座りをサポートします。

(単位cm)

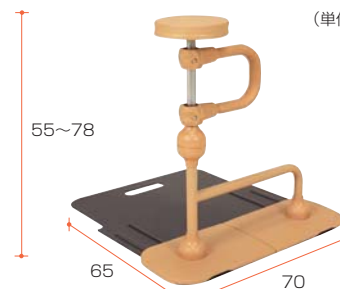

TAISコード/00054-000057



月額レンタル料 (194)

円

バディーⅣ モルテン
MNTF

立った姿勢の補助や立ち座り動作をサポートします。

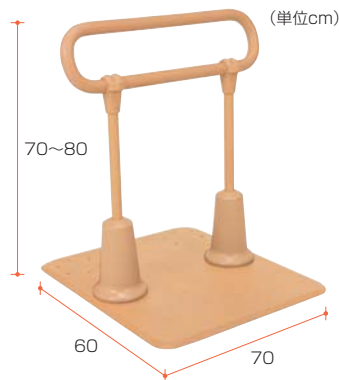

TAISコード/00054-000068



月額レンタル料 (195)

円

バディーⅤ モルテン
MNTGA(1.8mタイプ)

廊下や室内での歩く動作をサポートします。

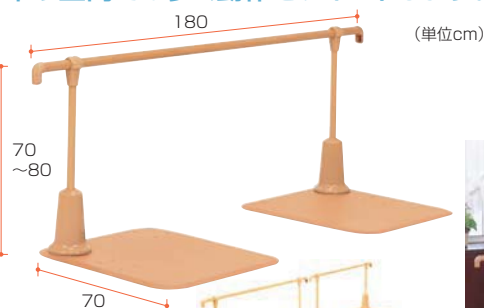

2台を組み合わせて使うこともできます。

TAISコード/00054-000069



月額レンタル料 (196)

円

安寿 洋式トイレ用フレーム S-はねあげ アロン化成

重量9.5kg



TAISコード/00221-000278

ほとんどの便器に取り付け可能なトイレフレームです。

取付可能な洋式便器

A寸法が20cm以上、40cm以下の便器に取り付け可能。
(Aは床から20cmの高さの便器の最大幅)

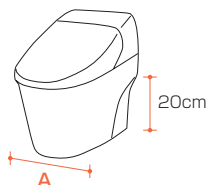

ひじ掛け高さ調節

ひじ掛けの高さは55・58・61・64・67・70cmの6段階に調節可能。
ピンを押して1段ずつ簡単に調節できます。



独自の挟み込み方式で洋式便器にしっかり固定できます。



月額レンタル料 (197)

円

トイレ用手すり トイレサポートフレックス ラックヘルスケア

重量8.5kg/(フレーム)スチール粉体塗装



TAISコード/00245-000038

トイレの壁に固定するタイプです。

ウォシュレット付のトイレをご使用の方におすすめします。

アームフレームは、跳ね上げ可能なので使用しない時は邪魔になりません。また、タンクの形状や洗浄便座など、トイレの形状を問わずに設置可能です。

取り付け可能部屋幅78~90cm(オプション使用により75~99cmまで可能)
アームレストの高さを4段階で調節できます。(62.5~68.5cm)

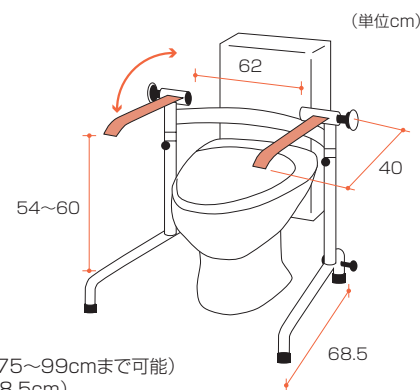

月額レンタル料 (198)

円

電動昇降座いす 独立宣言くるり コムラ製作所

DSKR 重量45kg/最大ストローク41cm/耐荷重80kg



TAISコード/00088-000017

左右どちら側からでも回転操作ができる電動昇降座いすです。机やテーブル、こたつで使いたい方に。



月額レンタル料 (199) 円

電動昇降座いす アシスタンド座いす コクヨ

重量28kg/最大ストローク38.5cm/耐荷重100kg



JANコード/490148007789

スタンダードな電動昇降座いすです。立ち上がりをアシストします。肘掛けが跳ね上がり、移乗に便利です。



座ったままで昇降することができます。下降時に安心のはさみこみ防止センサーストップ付です。

月額レンタル料 (200) 円

バスリフト TOTO

重量20kg/ご使用体重35~100kg



TAISコード/00187-000111

シート部分が昇降して、座ったまま入浴ができます。

1回充電(約45分)で1日1往復の場合、約1週間使えます。(体重や使用条件で異なります) リモコンでシートを上下できます。

適合寸法(右図参照) 右記以外にも設置できない場合があります。

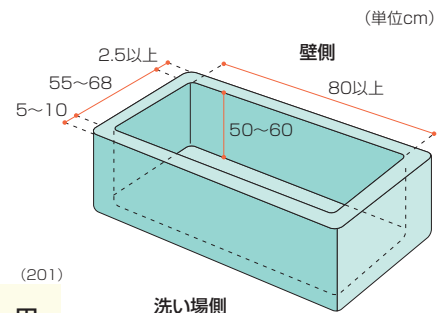

月額レンタル料 (201) 円

手すり

移動用リフト
徘徊感知機器

電動昇降回転いす アルコー3000B 星光医療器

重量34kg/最大ストローク42cm/耐荷重90kg/AC100V(コード長さ3.7m)



TAISコード/00125-000012

玄関先の上りかまちの段差を安全に解消するリフトです。
跳ね上げ式のひじ掛けで、車いすからの移乗もスムーズにできます。



椅子に座ったままで着座位置が42~84cmまで昇降します。



左右に無段階回転します。

設置は置くだけ。
工事不要です。

月額レンタル料 (202)

円

段差解消リフト いら

屋外と屋内のバリアを取り払い、日々の介護に余裕が生まれます。



スロープ寸法(屋内側)幅72.8×長さ30cm
(屋外側)幅72.8×長さ30cm

直進乗り込みタイプ
UD-310S
重量85kg
耐荷重150kg
電源AC100v(コード長4m)

平らな場所があれば、
基礎工事なども
必要ありません。

月額レンタル料 (203)

円

TAISコード/00084-000067



スロープ寸法(屋内側)幅72.8×長さ30cm
(屋外側)幅99×長さ50cm

L字乗り込みタイプ
UD-310L
重量99kg
耐荷重150kg
電源AC100v(コード長4m)

敷地幅が1.3m以上
あれば設置できます。
直進タイプでの設置が
困難な場所でも
設置可能です。

月額レンタル料 (204)

円

TAISコード/00084-000071

設置条件

敷地幅①が2.2m以上あれば直進タイプ。
それ以下であればL字タイプがおすすめです。

	①敷地幅	②段差	③間口	④壁から出入口
直進乗り込みタイプ	2.2m以上	65cm以下	76cm以上	16.2cm以上
L字乗り込みタイプ	1.3m以上	65cm以下	76cm以上	20cm以上



①敷地幅(直進タイプ設置の場合)

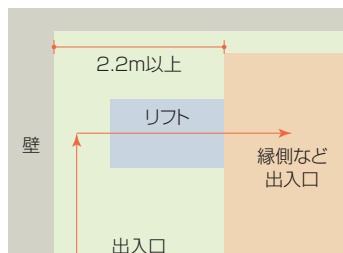

(L字タイプ設置の場合)

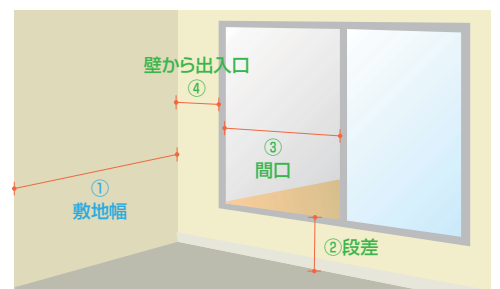
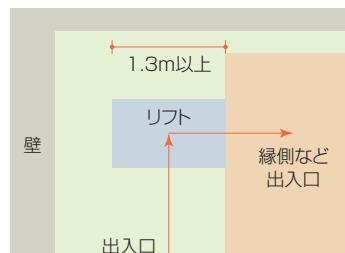

ワイヤレス徘徊感知装置 OPTEX

S-TD5 (送信器) 全高19.8×幅6.2×奥行5.5cm
S-RC5 (受信機) 全高18.0×幅10.7×奥行4.0cm

センサー式なので素早く感知・通報します。

配線工事不要で
設置場所を
選びません。



送信器・受信機セット
月額レンタル料 (205)

円

JANコード / (S-TD5) 4984386043126
(S-RC5) 4984386043133

徘徊感知装置 アイホン

FH-M (受信機) 全高19.5×幅18×厚さ5cm
FH-S (発信機) 高さ7.3×幅4.1×厚さ1.5cm

お年寄りの徘徊をお知らせする感知器です。

呼び出し機能が付いています。
配線工事不要で設置場所を
選びません。受信エリアは
受信機より15m以上で作動。



JANコード / 4968249080596



呼び出し機能付

月額レンタル料 (206)

円

介護保険サービス利用のながれ

介護保険とは、加入者が保険料を出しあい、介護が必要なときに認定を受けて、利用者の希望を尊重した介護サービスを利用できる制度です。

加入する方(被保険者)

(第1号被保険者) 65歳以上のすべての方

(第2号被保険者) 40~64歳の医療保険に加入している方

サービスを利用できる方

(要介護状態) 寝たきりや認知症などで、常に介護を必要とする状態の方
(要支援状態) 家事や身支度など、日常生活の一部に支援が必要な方

初期の認知症や脳血管障害など、老化に伴う特定疾病のために、日常生活に介護や支援が必要な方

介護保険サービス利用手続き

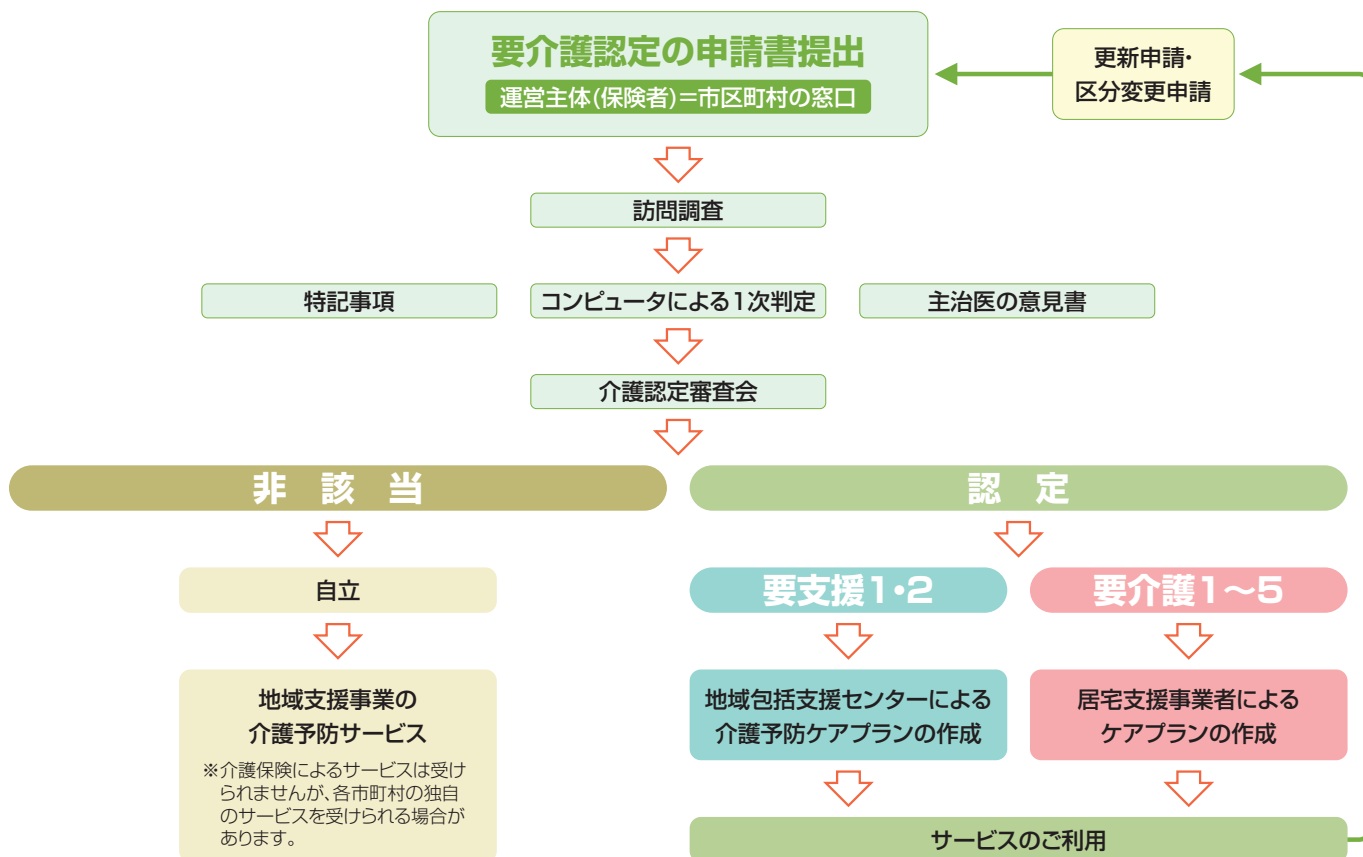

移動用リフト
徘徊感知機器

介護保険と
レンタルのしくみ

◎お申し込み・お問い合わせ—————

定価315円(税込)